

savo[®]



LIESITUULETTIMET JA LIESIKUVUT *2017*

SAVO-LIESITUULETTIMET ON SUUNNITELTU VASTAAMAAN POHJOISMAISIA VAATIMUKSIA

KAIKKI TALOTEKNIIKAT

Ohjaustekniikat:
Huippumuri- ja IV-koneohjaus
EC- ja AC-moottoreille



ERGONOMIA

LED-valaistus

TYYLII

Moderni tai klassinen
Esteetön, katto tai
työtaso
Värit ja materiaalit

PUHDAS SISÄILMA

Tehokas suodatus
Tehokas tuuletin

PALVELUT

Suunnittelu
Tekninen tuki

SAVO RATKAISUT

KÄYTTÖMUKAVUUS

Automaatiikka
Tehokäynnistys

ASC-automaatiikka huolehtii, että liesikupu käynnistyy juuri oikealla hetkellä, säätelee ilmanpoiston oikealle teholle ja sammuttaa laitteen, kun tarvetta ei ole.

TURVALLISUUS

Liesivahti
Vesivuotohälytys
Suodattimien puhdistuksen muistuttaja

SAVO-liesivahti takaa, että voit kokkailla huolelti. Vahti tunnistaa vaaratilanteet ja hälyttää niistä - muttei turhasta.

ENERGIAN SÄÄSTÖ

LED-valot
Automaatiikka
EC-moottoriohjaus

ASC-automaatiikan ansiosta säästät paitsi vaivaa, myös selvää rahaa sähkölaskussa: liesikupu toimii aina optimaalisella teholla. Lisäksi pitkäikäiset LED-valot kuluttavat vähän sähköä.

HILJAINEN

Äänenvaimentaja

Äänenvaimentimella varustettu liesituuletin on käryjen äänen vihollinen.

VALITSE ILMANVAIHTOJÄRJESTELMÄÄN YHTEENSOPIVA LIESIKUPU/LIESITUULETIN



KOHDEPOISTO

Liesituulettimessa on puhallin, jolla käry puhalletaan liedeltä poistokanavaa pitkin ulos katolle. Poistokanavaa pitkin poistetaan ilmaa vain liesituulettimen kautta.



**HUONEILMAAN
PALAUTUS**

Liesituulettimessa on oma puhallin, jolla käry puhalletaan liedeltä rasva- ja aktiivihiihiinsuodattimien läpi takaisin huoneilmaan.



HUIPPUMURI

Liesikuvussa ei ole omaa puhallinta. Liesikupu on liitetty katolle menevään poistokanavaan, jonka päässä (ulkona) on huippumuri. Huippumuria ohjataan liesikuvusta ja se imee käryt liesikuvulta suoraan ulos.

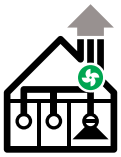

**HUIPPUMURI/
POISTO USEISTA
TILOISTA**

Liesikuvussa ei ole omaa puhallinta. Liesikupu on liitetty katolle menevään poistokanavaan, jonka päässä (ulkona) on huippumuri. Samaa poistokanavaan on yhdistetty myös muiden huoneiden poistoilmaventtiilejä. Huippumuria ohjataan liesikuvusta ja liesikuvussa on sähkötoiminen tehostusventtiili.

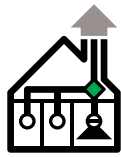

**HUONEISTO-
KOHTAINEN
KONEELLINEN
ILMANVAIHTO**

Liesikuvussa ei ole omaa puhallinta. Huoneistossa on ilmanvaihtokone, jolla huoneiston ilmanvaihto on toteutettu. Ilmanvaihtokonetta ohjataan joko liesikuvusta, ilmanvaihtokoneelta tai erillisellä käyttöpaneelilla. Liesikuvussa on sähkötoiminen tehostusventtiili.

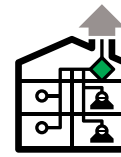

**KESKITETTY
ILMANVAIHTO**

Liesikuvussa ei ole omaa puhallinta eikä ohjausta erilliselle puhaltimelle. Liesikuvussa voi olla joko mekaaninen (asentoon lukittava) tai ajastettu sähkötoiminen tehostusventtiili.

Katso liesikuvun ja huippumurin yhteensopivuustaulukko sekä LVI-numerot www.savo.fi

ASENNUSTAPA

SEINÄ (C)

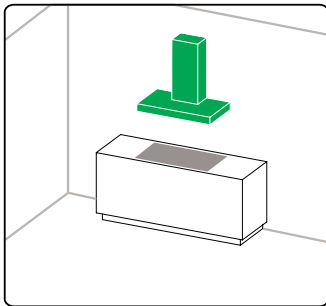

Liesituuletin asennetaan seinälle.

SAAREKE (I)

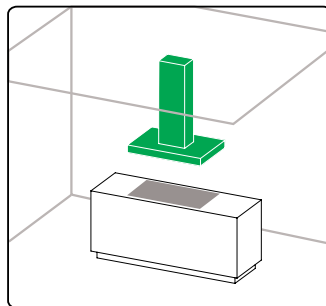

Liesituuletin asennetaan kattoon.

INTEGROITU (G)

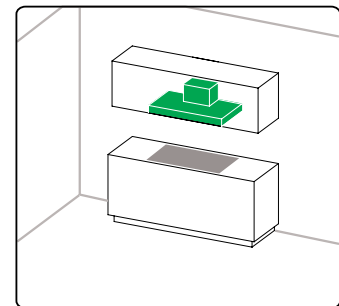

Liesituuletin integroidaan kaappiin.

KATTO (R)

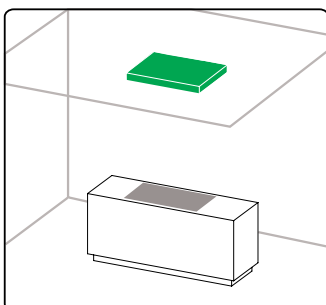

Liesituuletin sijoitetaan kattoon ja sitä ohjataan kaukosäätimellä.

YLÄKAAPPI (F ja P)

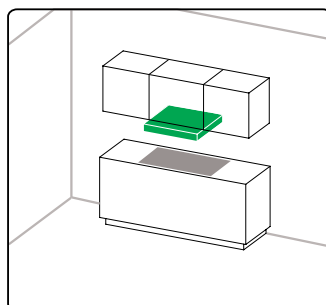

Liesituuletin asennetaan yläkaapin alapuolelle.

TASO (T)

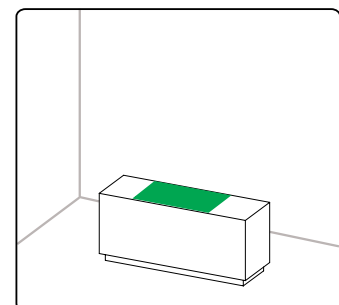

Liesituuletin sijoitetaan tasoon tai kaapin sisälle, josta se nousee ylös.

ENERGIAMERKINTÄ

Tuoteseloste komission delegoidun asetuksen (EU)

n:o 65/2014 mukaisesti.

Energiamerkinnästä selviää sähkölaitteen suorituskyky ja energiankulutus. Energiamerkintä koostuu energiamerkistä, tunnistetiedoista ja teknisistä tiedoista.

- 1 Merkki
- 2 Malli
- 3 Energiatohokkuusluokka A-F
- 4 Vuotuinen energiankulutus
- 5 Virtausdynaamisen hyötysuhteen luokka
- 6 Valon energiatohokkuusluokka
- 7 Rasvasuodatuksen erotusasteen luokka
- 8 Äänitaso

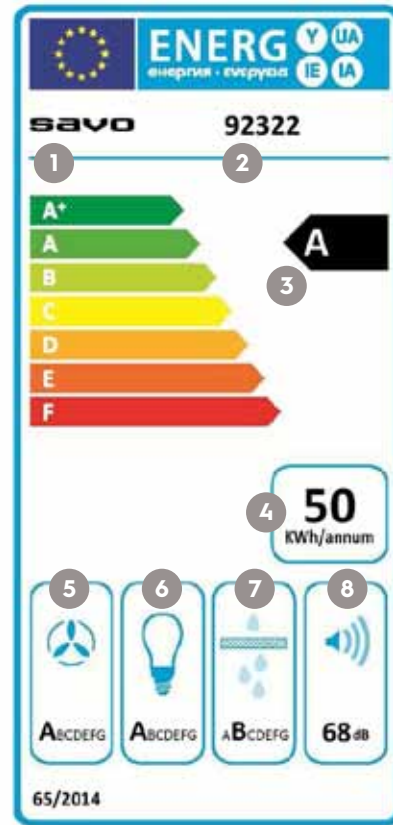

MERKKIEN SELITYKSET



Leveys
Laitteen leveys (cm).



ASC
Säädettävä automaattitoiminto tunnistaa ruoan valmistuksessa syntyvät käryt ja säätelee ilman poistoa tarpeen mukaan. Automaatiikan ansiosta liesituuletin käy aina oikealla teholla.



LED-valaisin
Laitte on varustettu tehokkailla ja energiaa säästäville LED-valaisimilla.



Ajastintoiminto
Aktivoinnin jälkeen laite toimii 5 minuuttia valitulla nopeudella (jälkituuletus).



Puhdistusmuistuttaja
Rasvasuodattimien sekä aktiivihiilisuodattimen puhdistuksen muistuttaja.



Reunaimu
Lisää virtausnopeutta tehostaen kärynkeräystä.



Kaukosäädin
Ohjaus kaukosäätimellä.



EC-ohjaus
Liesikupu ohjaa EC-tasavirtamoottoria (huippuimuri tai ilmanvaihdonkone).

TOIMIVA JA TURVALLINEN KEITTIÖ

Lieden huolimaton ja valvomaton käyttö on yleisin asunto-palojen aiheuttaja. SAVO-liesivahti tunnistaa ennalta liesipalon riskin, hälyttää valoilla ja äänimerkillä ja tarvittaessa katkaisee liedestä sähköt ennen kuin liesipalo pääsee syttymään.



- 1 Paristokäyttöinen anturi kiinnitetään liesikuvun alapintaan (tai seinään).
- 2 Lieden sähkönsyöttöön kytketään virranhallintayksikkö.
- 3 Anturin ja virranhallintayksikön välillä on langaton yhteys.

Liesivahti ja vesivuotohälytys

- tehokas keittiön turvallisuuden varmistaja
- lapsilukko, hälytys ja virrankatkaisu
- langaton yhteys
- erittäin helppo ja nopea asennus
- vakioväri valkoinen
- lisäksi 10 kpl väritarroja

Suomalaisen huipputeknologian (Safera Oy) ja langattoman asennuksen ansiosta SAVO-liesivahti huolehtii liesiturvallisuudesta huomaamattomasti.

SAVO-liesivahti täyttää eurooppalaisen EN50615-liesivahti-standardin vaatimukset ja se on pelastuslaitoksen, vakuutusyhtiöiden ja muiden turvallisuusalan ammattilaisten suositteleva. Finanssialan Keskusliiton hyväksymä LT 15 051.

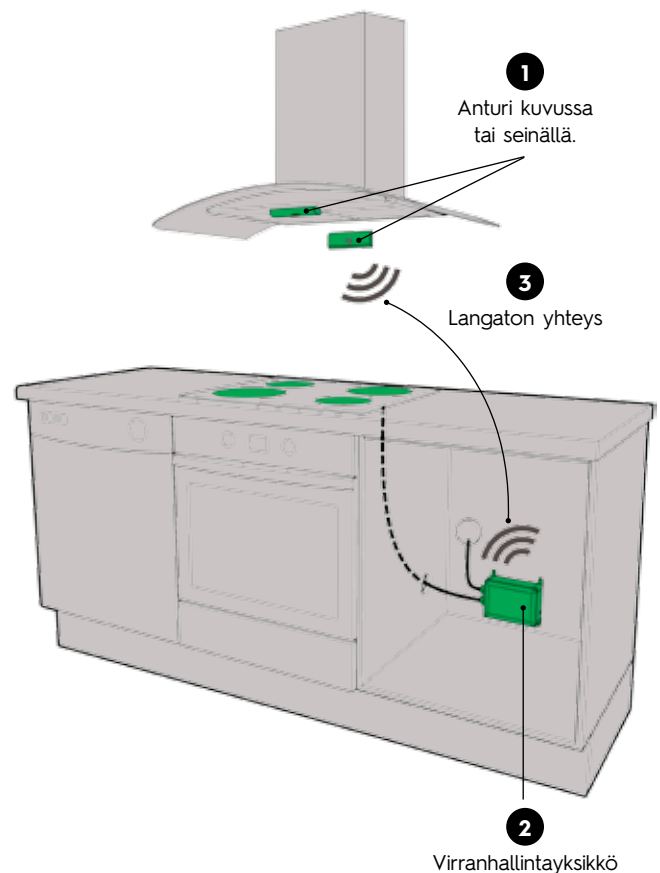

TILAUSINFO

- 94230 SAVO-liesivahti 3-vaihe, 3 x 16A
94232 SAVO-liesivahti 1-vaihe, 1 x 25A

LIESITUULETTIMET JA LIESIKUVUT

Liesituulettimet	7
Seinämallit moottorilla.....	8
Saarekemallit moottorilla.....	14
Integroitavat mallit moottorilla.....	19
Tasomallit moottorilla.....	23
Kattomallit moottorilla.....	25
Liesikuvut huippuimurin ohjaukselle	27
Seinämallit huippuimurille.....	30
Saarekemallit huippuimurille.....	36
Kattomallit huippuimurille.....	40
Integroitavat mallit huippuimurille	41
Mallit ilmanvaihdon ja huippuimurin ohjaukselle.....	45
Seinämallit	46
Saarekemallit	48
Integroitavat mallit	50

LIESITUULETTIMET ●



SEINÄMALLIT MOOTTORILLA



C-78 RST ja valkoinen 37 cm

- seinäkiinnitys
- moottoriteho 235-510 m³/h, int. 615 m³/h
- äänitaso 48-64 dB(A), int. 68 dB(A)
- elektromekaaniset käyttökytkimet
- ajastintoiminto
- valaisinjärjestelmän nimellisteho 2,2 W, 2xLED (3000 K)
- metalliset pestävät rasvasuodattimet
- poistokanavan halkaisija 150/125 mm
- 370 x 435 x 890 mm (l x s x k)



90491	C-7804-S 37 cm RST
92491	C-7804-W 37 cm valkoinen
90253	Hiilisuodatin HS-28



C-69 valkoinen lasi 55 ja 80 cm

- seinäkiinnitys
- moottoriteho 285-500 m³/h, int. 535 m³/h
- äänitaso 56-66 dB(A), int. 68 dB(A)
- elektroniset lasin läpi toimivat käyttökytkimet
- ajastintoiminto
- valaisinjärjestelmän nimellisteho 2,2 W, 2xLED (3000 K)
- sisältää aktiivihiiisuodattimen
- metalliset pestävät rasvasuodattimet
- poistokanavan halkaisija 150/125 mm
- 548/798 x 339/148 x 530 mm (l x s x k)



86530	C-6906-W 55 cm valkoinen lasi
86532	C-6908-W 80 cm valkoinen lasi
86534	Putkisarja C-69 maalattu valkoinen
90254	Hiilisuodatin HS-29 (varaosa)



C-69 musta lasi 55 ja 80 cm

- seinäkiinnitys
- moottoriteho 285-500 m³/h, int. 535 m³/h
- äänitaso 56-66 dB(A), int. 68 dB(A)
- elektroniset lasin läpi toimivat käyttökytkimet
- ajastintoiminto
- valaisinjärjestelmän nimellisteho 2,2 W, 2xLED (3000 K)
- sisältää aktiivihiiisuodattimen
- metalliset pestävät rasvasuodattimet
- poistokanavan halkaisija 150/125 mm
- 548/798 x 339/148 x 530 mm (l x s x k)



86531	C-6906-B 55 cm musta lasi
86533	C-6908-B 80 cm musta lasi
86535	Putkisarja C-69 maalattu musta
90254	Hiilisuodatin HS-29 (varaosa)



C-64 RST/lasi 90 cm

- seinäkiinnitys
- moottoriteho 290-595 m³/h, int. 690 m³/h
- äänitaso 48-65 dB(A), int. 69 dB(A)
- elektroniset käyttökytkimet nopeusnäytöllä
- ASC-automaattikäynnistys, tehonsäätö ja pysäytys
- valaisinjärjestelmän nimellisteho 5 W, 2xLED (3000 K)
- metalliset pestävät design RST-rasvasuodattimet
- rasva- ja aktiivihiihisuodattimen puhdistusmuistuttaja
- poistokanavan halkaisija 150/125 mm
- 900 x 500 x 850-1150 mm (l x s x k)



90423	C-6409-S/ASC 90 cm RST/lasi
90969	Jatkoputki (ala) JP2 +470 mm RST
90259	Hiihisuodatin HS-34

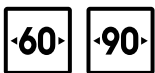

C-63 RST/lasi 60 ja 90 cm

- seinäkiinnitys
- moottoriteho 245-385 m³/h
- äänitaso 51-63 dB(A)
- elektromekaaniset käyttökytkimet
- valaisinjärjestelmän nimellisteho 40 W, 2xhalogeeni (2800 K)
- metalliset pestävät rasvasuodattimet
- poistokanavan halkaisija 150/125 mm
- 600/900 x 500 x 850-1150 mm (l x s x k)



90415	C-6306-S 60 cm RST/lasi
90416	C-6309-S 90 cm RST/lasi
90969	Jatkoputki (ala) JP2 +470 mm RST
90259	Hiihisuodatin HS-34



C-61 RST/lasi 60 ja 90 cm

- seinäkiinnitys
- moottoriteho 460-625 m³/h, int. 735 m³/h
- äänitaso 48-65 dB(A), int. 69 dB(A)
- elektroniset käyttökytkimet nopeusnäytöllä
- ASC-automaattikäynnistys, tehonsäätö ja pysäytys
- valaisinjärjestelmän nimellisteho 5 W, 2xLED (3000 K)
- metalliset pestävät design RST-rasvasuodattimet
- rasva- ja aktiivihiihisuodattimen puhdistusmuistuttaja
- poistokanavan halkaisija 150/125 mm
- 600/900 x 500 x 850-1150 mm (l x s x k)



90469	C-6106-S/ASC 60 cm RST/lasi
90464	C-6109-S/ASC 90 cm RST/lasi
90969	Jatkoputki (ala) JP2 +470 mm RST
90259	Hiihisuodatin HS-34

SEINÄMALLIT MOOTTORILLA



C-61 valkoinen/lasi 90 cm

- seinäkiinnitys
- moottoriteho 460–625 m³/h, int. 735 m³/h
- äänitaso 48–65 dB(A), int. 69 dB(A)
- elektroniset käyttökytkimet nopeusnäytöllä
- ASC-automaattikäynnistys, tehonsäätö ja pysäytys
- valaisinjärjestelmän nimellisteho 5 W, 2xLED (3000 K)
- metalliset pestävät design RST-rasvasuodattimet
- rasva- ja aktiivihiilisuodattimen puhdistusmuistuttaja
- poistokanavan halkaisija 150/125 mm
- 900 x 500 x 850–1150 mm (l x s x k)



92464 C-6109-W/ASC 90 cm valkoinen/kirkas lasi
 92969 Jatkoputki (ala) JP2 +470 mm valkoinen
 90259 Hiilisuodatin HS-34



C-60 RST/lasi 60 ja 90 cm

- seinäkiinnitys
- moottoriteho 263–390 m³/h
- äänitaso 51–63 dB(A)
- mekaaniset käyttökytkimet
- valaisinjärjestelmän nimellisteho 40 W, 2xhalogeeni (2800 K)
- metalliset pestävät rasvasuodattimet
- poistokanavan halkaisija 150/125 mm
- 600/900 x 500 x 850–1150 mm (l x s x k)



90331 C-6006-S 60 cm RST/lasi
 90461 C-6009-S 90 cm RST/lasi
 90259 Hiilisuodatin HS-34
 90969 Jatkoputki (ala) JP2 +470 mm RST



C-59 RST 60 ja 90 cm

- seinäkiinnitys
- moottoriteho 340–630 m³/h, int. 770 m³/h
- äänitaso 51–66 dB(A), int. 71 dB(A)
- elektroniset käyttökytkimet nopeusnäytöllä
- ASC-automaattikäynnistys, tehonsäätö ja pysäytys
- valaisinjärjestelmän nimellisteho 5 W, 2xLED (3000 K)
- metalliset pestävät rasvasuodattimet
- rasva- ja aktiivihiilisuodattimen puhdistusmuistuttaja
- poistokanavan halkaisija 150/125 mm
- 600/900 x 470 x 650–1161 mm (l x s x k)



90381 C-5906-S/ASC 60 cm RST
 90382 C-5909-S/ASC 90 cm RST
 90969 Jatkoputki (ala) JP2 +470 mm RST
 90259 Hiilisuodatin HS-34



C-55 RST ja valkoinen 60 ja 90 cm

- seinäkiinnitys
- moottoriteho 285-600 m³/h, int. 700 m³/h
- äänitaso 51-66 dB(A), int. 69 dB(A)
- elektroniset käyttökytkimet nopeusnäytöllä
- ASC-automaattikäynnistys, tehonsäätö ja pysäytys
- valaisinjärjestelmän nimellisteho 5 W, 2xLED (3000 K)
- metalliset pestävät design RST-rasvasuodattimet
- rasva- ja aktiivihiihsuodattimen puhdistusmuistuttaja
- poistokanavan halkaisija 150/125 mm
- 600/900 x 500 x 820-1240 mm (l x s x k)



90431	C-5506-S/ASC 60 cm RST
92431	C-5506-W/ASC 60 cm valkoinen
90432	C-5509-S/ASC 90 cm RST
92432	C-5509-W/ASC 90 cm valkoinen
90969	Jatkoputki (ala) JP2 +470 mm RST
92969	Jatkoputki (ala) JP2 +470 mm valkoinen
90259	Hiihsuodatin HS-34



TM-RAKENNUSMAAILMA
TESTIVOITTAJA
9/2015



C-52 RST 60 ja 90 cm

- seinäkiinnitys
- moottoriteho 285-600 m³/h, int. 700 m³/h
- äänitaso 48-66 dB(A), int. 69 dB(A)
- elektroniset käyttökytkimet nopeusnäytöllä
- ASC-automaattikäynnistys, tehonsäätö ja pysäytys
- valaisinjärjestelmän nimellisteho 5 W, 2xLED (3000 K)
- metalliset pestävät design RST-rasvasuodattimet
- rasva- ja aktiivihiihsuodattimen puhdistusmuistuttaja
- poistokanavan halkaisija 150/125mm
- 600/900 x 500 x 845-1200 mm (l x s x k)



90305	C-5206-S/ASC 60 cm RST
90306	C-5209-S/ASC 90 cm RST
90965	Jatkoputki (ylä) JP1 +320 mm RST
90259	Hiihsuodatin HS-34



TM-RAKENNUSMAAILMA
TESTIVOITTAJA
9/2015



C-52 valkoinen 60 ja 90 cm

- seinäkiinnitys
- moottoriteho 285-600 m³/h, int. 700 m³/h
- äänitaso 51-66 dB(A), int. 69 dB(A)
- elektroniset käyttökytkimet nopeusnäytöllä
- ASC-automaattikäynnistys, tehonsäätö ja pysäytys
- valaisinjärjestelmän nimellisteho 5 W, 2xLED (3000 K)
- metalliset pestävät design RST-rasvasuodattimet
- rasva- ja aktiivihiihsuodattimen puhdistus muistuttaja
- poistokanavan halkaisija 150/125 mm
- 600/900 x 500 x 845-1200 mm (l x s x k)



92305	C-5206-W/ASC 60 cm valkoinen
92306	C-5209-W/ASC 90 cm valkoinen
92965	Jatkoputki (ylä) JP1 +320 mm valkoinen
90259	Hiihsuodatin HS-34

TM-RAKENNUSMAAILMA
TESTIVOITAJA
9/2015



C-52 musta 60 ja 90 cm

- seinäkiinnitys
- moottoriteho 285–600 m³/h, int. 700 m³/h
- äänitaso 51–66 dB(A), int. 69 dB(A)
- elektroniset käyttökytkimet nopeusnäytöllä
- ASC-automaattikäynnistys, tehonsäätö ja pysäytys
- valaisinjärjestelmän nimellisteho 5 W, 2xLED (3000 K)
- metalliset pestävät design RST-rasvasuodattimet
- rasva- ja aktiivihilisuodattimen puhdistus muistuttaja
- poistokanavan halkaisija 150/125 mm
- 600/900 x 500 x 845–1200 mm (l x s x k)



93305 C-5206-B/ASC 60 cm musta
93306 C-5209-B/ASC 90 cm musta
93965 Jatkoputki (ylä) JP1 +320 mm musta
90259 Hiilisuodatin HS-34



C-51 RST 60 cm

- seinäkiinnitys
- moottoriteho 310–625 m³/h, int. 735 m³/h
- äänitaso 50–65 dB(A), int. 69 dB(A)
- elektroniset käyttökytkimet nopeusnäytöllä
- ajastintoiminto
- valaisinjärjestelmän nimellisteho 40 W, 2xhalogeeni (2800 K)
- metalliset pestävät rasvasuodattimet
- rasva- ja aktiivihilisuodattimen puhdistus muistuttaja
- poistokanavan halkaisija 150/125 mm
- 600 x 500 x 847–1147 mm (l x s x k)



90470 C-5106-S 60 cm RST
90227 Hiilisuodatin HS-12

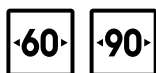

C-45 RST 60 ja 90 cm

- seinäkiinnitys
- moottoriteho 265–395 m³/h
- äänitaso 51–63 dB(A)
- mekaaniset käyttökytkimet
- valaisinjärjestelmän nimellisteho 40 W, 2xhalogeeni (2800 K)
- metalliset pestävät rasvasuodattimet
- poistokanavan halkaisija 150/125 mm
- 600/900 x 450 mm x 765–1250 mm (l x s x k)



90350 C-4506-S 60 cm RST
90351 C-4509-S 90 cm RST
90969 Jatkoputki (ala) JP2 +470 mm RST
90259 Hiilisuodatin HS-34



NOPPA musta ja valkoinen 45 cm

- seinäkiinnitys
- moottoriteho 285-535 m³/h, int. 585 m³/h
- äänitaso 54-67 dB(A), int. 69 dB(A)
- elektromekaaniset käyttökytkimet
- valaisinjärjestelmän nimellisteho 2,2 W, 2xLED (3000 K)
- metallinen pestävä rasvasuodatin
- poistokanavan halkaisija 150/125 mm
- 450 x 380 x 430 mm (ei yläputkia) (l x s x k)
- 450 x 380 x 875-1075 mm (yläputkilla) (l x s x k)



86620	NOPPA kiiltävä valkoinen
86621	NOPPA matta musta
90254	Hiilisuodatin HS-29



C-43 RST ja valkoinen 50 ja 60 cm

- seinäkiinnitys
- moottoriteho 345-760 m³/h
- äänitaso 55-68 dB(A)
- elektromekaaniset käyttökytkimet
- valaisinjärjestelmän nimellisteho 5 W, 2xLED (3000 K)
- metallinen pestävä rasvasuodatin
- poistokanavan halkaisija 150/125 mm
- 500/600 x 450 x 700-1110 mm (l x s x k)



90322	C-4305 50cm RST (saatavilla syksy 2017)
90323	C-4306 60cm RST (saatavilla syksy 2017)
92322	C-4305 50cm valkoinen (saatavilla syksy 2017)
92323	C-4306 60cm valkoinen (saatavilla syksy 2017)
90227	Hiilisuodatin HS-12



C-41 RST ja valkoinen 50 ja 60 cm

- seinäkiinnitys
- moottoriteho 270-435 m³/h
- äänitaso 51-63 dB(A)
- mekaaniset käyttökytkimet
- valaisinjärjestelmän nimellisteho 56 W, 2xhalogeeni (2800 K)
- metallinen pestävä rasvasuodatin
- poistokanavan halkaisija 150/125 mm
- 500/600 x 500 x 890-1140 mm (l x s x k)

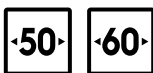

90340	C-4105-S 50 cm RST
90341	C-4106-S 60 cm RST
92340	C-4105-W 50 cm valkoinen
92341	C-4106-W 60 cm valkoinen
90227	Hiilisuodatin HS-12

SAAREKEMALLIT MOOTTORILLA



I-78 RST 37 cm

- kattokiinnitys (saareke)
- moottoriteho 335-575 m³/h, int. 650 m³/h
- äänitaso 50-63 dB(A), int. 66 dB(A)
- elektromekaaniset käyttökytkimet
- ajastintoiminto
- valaisinjärjestelmän nimellisteho 2,2 W, 2xLED (3000 K)
- metalliset pestävät rasvasuodattimet
- poistokanavan halkaisija 150/125 mm
- 370 x 870-1215 mm (l x k) Huoneilmaan palautus
- 370 x 770-1215 mm (l x k) Hormiliitäntä
- jatkopalalla laitteen kokonaispituus kasvaa 450 mm



90575 I-7804-S 37 cm RST
 92985 Putkisarja I-78 valkoinen (+450mm)
 90253 Hiilisuoatatin HS-28



I-78 valkoinen 37 cm

- kattokiinnitys (saareke)
- moottoriteho 335-575 m³/h, int. 650 m³/h
- äänitaso 50-63 dB(A), int. 66 dB(A)
- elektromekaaniset käyttökytkimet
- ajastintoiminto
- valaisinjärjestelmän nimellisteho 2,2 W, 2xLED (3000 K)
- metalliset pestävät rasvasuodattimet
- poistokanavan halkaisija 150/125 mm
- 370 x 870-1215 mm (l x k) Huoneilmaan palautus
- 370 x 770-1215 mm (l x k) Hormiliitäntä
- jatkopalalla laitteen kokonaispituus kasvaa 450 mm



92575 I-7804-W 37 cm Valkoinen
 92985 Putkisarja I-78 valkoinen (+450mm)
 90253 Hiilisuoatatin HS-28



I-64 RST/lasi 90 cm

- kattokiinnitys (saareke)
- moottoriteho 290-595 m³/h, int. 690 m³/h
- äänitaso 48-65 dB(A), int. 69 dB(A)
- elektroniset käyttökytkimet nopeusnäytöllä
- ASC-automaattikäynnistys, tehonsäätö ja pysäytys
- valaisinjärjestelmän nimellisteho 10 W, 4xLED (3000 K)
- metalliset pestävät design RST-rasvasuodattimet
- rasva- ja aktiivihiiisuodattimen puhdistusmuistuttaja
- poistokanavan halkaisija 150/125 mm
- 900 x 600 x 850-1150 mm (l x s x k)



90594 I-6409-S/ASC 90 cm RST/lasi
 90982 Putkisarja (ala) SJP1 +220mm RST
 90259 Hiilisuoatatin HS-34

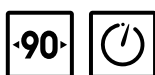

I-63 RST/lasi 90 cm

- kattokiinnitys (saareke)
- moottoriteho 255–540 m³/h, int. 650 m³/h
- äänitaso 45–63 dB(A), int. 68 dB(A)
- elektromekaaniset käyttökytkimet
- ajastintoiminto
- valaisinjärjestelmän nimellisteho 80 W, 4xhalogeeni (2800 K)
- metalliset pestävät rasvasuodattimet
- poistokanavan halkaisija 150/125 mm
- 900 x 700 x 880–1200 mm (l x s x k)



90570 I-6309-S2 90 cm RST/lasi
90253 Hiilisuodatin HS-28



I-61 RST/lasi 90 cm

- kattokiinnitys (saareke)
- moottoriteho 460–625 m³/h, int. 635 m³/h
- äänitaso 51–66 dB(A), int. 70 dB(A)
- elektroniset käyttökytkimet nopeusnäytöllä
- ASC-automaattikäynnistys, tehonsäätö ja pysäytys
- valaisinjärjestelmän nimellisteho 10 W, 4xLED (3000 K)
- metalliset pestävät design RST-rasvasuodattimet
- rasva- ja aktiivihiihisuodattimen puhdistusmuistuttaja
- poistokanavan halkaisija 150/125 mm
- 900 x 600 x 900–1200 mm (l x s x k)



90564 I-6109-S/ASC 90 cm RST/lasi
90982 Putkisarja (ala) SJPI +220mm RST
90259 Hiilisuodatin HS-34



I-61 valkoinen/lasi 90 cm

- kattokiinnitys (saareke)
- moottoriteho 460–625 m³/h, int. 635 m³/h
- äänitaso 51–66 dB(A), int. 70 dB(A)
- elektroniset käyttökytkimet nopeusnäytöllä
- ASC-automaattikäynnistys, tehonsäätö ja pysäytys
- valaisinjärjestelmän nimellisteho 10 W, 4xLED (3000 K)
- metalliset pestävät design RST-rasvasuodattimet
- rasva- ja aktiivihiihisuodattimen puhdistusmuistuttaja
- poistokanavan halkaisija 150/125 mm
- 900 x 600 x 900–1200 mm (l x s x k)



92564 I-6109-W/ASC 90 cm valkoinen/kirkas lasi
92982 Putkisarja (ala) SJPI +220mm valkoinen
90259 Hiilisuodatin HS-34

SAAREKEMALLIT MOOTTORILLA



I-60 RST/lasi 90 cm

- kattokiinnitys (saareke)
- moottoriteho 255-540 m³/h, int. 650 m³/h
- äänitaso 45-63 dB(A), int. 68 dB(A)
- elektromekaaniset käyttökytkimet
- ajastintoiminto
- valaisinjärjestelmän nimellisteho 80 W, 4xhalogeeni (2800 K)
- metalliset pestävät rasvasuodattimet
- poistokanavan halkaisija 150/125 mm
- 900 x 650 x 830-1100 mm (l x s x k)

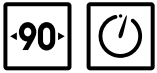

90569 I-6009-S2 90 cm RST/lasi
90253 Hiilisuodatin HS-28



I-55 RST 90 cm

- kattokiinnitys (saareke)
- moottoriteho 285-600 m³/h, int. 700 m³/h
- äänitaso 50-66 dB(A), int. 69 dB(A)
- elektroniset käyttökytkimet nopeusnäytöllä
- ASC-automaattikäynnistys, tehonsäätö ja pysäytys
- valaisinjärjestelmän nimellisteho 10 W, 4xLED (3000 K)
- metalliset pestävät design RST-rasvasuodattimet
- rasva- ja aktiivihilisuodattimen puhdistusmuistuttaja
- poistokanavan halkaisija 150/125 mm
- 900 x 600 x 810-1272 mm (l x s x k)



90532 I-5509-S/ASC 90 cm RST
90982 Putkisarja (ala) SJ1 +220mm RST
90259 Hiilisuodatin HS-34



I-55 valkoinen 90 cm

- kattokiinnitys (saareke)
- moottoriteho 285-600 m³/h, int. 700 m³/h
- äänitaso 50-66 dB(A), int. 69 dB(A)
- elektroniset käyttökytkimet nopeusnäytöllä
- ASC-automaattikäynnistys, tehonsäätö ja pysäytys
- valaisinjärjestelmän nimellisteho 10 W, 4xLED (3000 K)
- metalliset pestävät design RST-rasvasuodattimet
- rasva- ja aktiivihilisuodattimen puhdistusmuistuttaja
- poistokanavan halkaisija 150/125 mm
- 900 x 600 x 810-1272 mm (l x s x k)



92532 I-5509-W/ASC 90 cm valkoinen
92982 Putkisarja (ala) SJ1 +220mm valkoinen
90259 Hiilisuodatin HS-34



I-52 RST 90 cm

- kattokiinnitys (saareke)
- moottoriteho 295–615 m³/h, int. 720 m³/h
- äänitaso 50–65 dB(A), int. 69 dB(A)
- elektroniset käyttökytkimet nopeusnäytöllä
- ASC-automaattikäynnistys, tehonsäätö ja pysäytys
- valaisinjärjestelmän nimellisteho 10 W, 4xLED (3000 K)
- metalliset pestävät design RST-rasvasuodattimet
- rasva- ja aktiivihilisuodattimen puhdistusmuistuttaja
- poistokanavan halkaisija 150/125 mm
- 900 x 615 x 880–1150 mm (l x s x k)

90502	I-5209-S/ASC 90 cm RST
90983	Putkisarja (ala) SJP2 +334mm RST
90259	Hiilisuodatin HS-34



I-52 valkoinen 90 cm

- kattokiinnitys (saareke)
- moottoriteho 295–615 m³/h, int. 720 m³/h
- äänitaso 50–65 dB(A), int. 69 dB(A)
- elektroniset käyttökytkimet nopeusnäytöllä
- ASC-automaattikäynnistys, tehonsäätö ja pysäytys
- valaisinjärjestelmän nimellisteho 10 W, 4xLED (3000 K)
- metalliset pestävät design RST-rasvasuodattimet
- rasva- ja aktiivihilisuodattimen puhdistusmuistuttaja
- poistokanavan halkaisija 150/125 mm
- 900 x 615 x 880–1150 mm (l x s x k)

92502	I-5209-W/ASC 90 cm valkoinen
92983	Putkisarja (ala) SJP2 +334mm valkoinen
90259	Hiilisuodatin HS-34



I-45 RST 90 cm

- kattokiinnitys (saareke)
- moottoriteho 265–395 m³/h
- äänitaso 51–63 dB(A)
- mekaaniset käyttökytkimet
- valaisinjärjestelmän nimellisteho 80 W, 4xhalogeeni (2800 K)
- metalliset pestävät rasvasuodattimet
- poistokanavan halkaisija 150/125 mm
- 900 x 600 x 850–1150 mm (l x s x k)

90531	I-4509-S 90 cm RST
90982	Putkisarja (ala) SJP1 +220 mm RST
90259	Hiilisuodatin HS-34



SAAREKEMALLIT MOOTTORILLA



SEASHELL 80 cm

- kattokiinnitys vaijereilla (saareke)
- liesituuletin ja valaisin
- moottoriteho 400 m³/h
- äänitaso 67 dB(A)
- kaukosäädin
- ajastintoiminto
- maalattu (musta/valkoinen) tai kiillotettu RST
- valaisinjärjestelmän nimellisteho 4 x 24W loistelamppu
- uudelleen aktivoitava Long Life-hiilisuodatin vakiona
- Ø 80 cm



- 89025 SEASHELL kiiltävä RST
89026 SEASHELL matta valkoinen
89027 SEASHELL matta musta



KUUTIO valkoinen ja musta 40 cm

- kattokiinnitys vaijereilla (saareke)
- moottoriteho 210–420 m³/h, int. 475 m³/h
- äänitaso 50–66 dB(A), int. 68 dB(A)
- elektroniset käyttökytkimet
- kaukosäädin
- ajastintoiminto
- valaisinjärjestelmän nimellisteho 5 W, 2xLED (3000 K)
- metalliset pestävät design RST-rasvasuodattimet
- sisältää aktiivihilisuodattimen (HS-31)
- rasva- ja aktiivihilisuodattimen puhdistusmuistuttaja
- 400 x 400 x 750–1600 mm (l x s x k)



- 86590 KUUTIO kiiltävä valkoinen
86592 KUUTIO kiiltävä musta
87552 Vaijarisarja KUUTIO 5 m
90256 Hiilisuodatin HS-31 (varaosa)



NOSTE RST 40 cm

- kattokiinnitys vaijereilla (saareke)
- moottorikäyttöinen nousu- ja laskutoiminto
- moottoriteho 230–450 m³/h, int. 520 m³/h
- äänitaso 49–65 dB(A), int. 68 dB(A)
- elektroniset käyttökytkimet
- kaukosäädin
- ajastintoiminto
- valaisinjärjestelmän nimellisteho 4,4 W, 4xLED (3000 K)
- metalliset pestävät rasvasuodattimet
- reunaimutekniikka
- sisältää aktiivihilisuodattimen (HS-29)
- 400 x 405–1305 mm (Ø x k)



- 86595 NOSTE RST
90254 Hiilisuodatin HS-29 (varaosa)

INTEGROITAVAT MALLIT MOOTTORILLA



60

P-26-SG lasi 60 cm

- kalusteisiin integroitava
- moottoriteho 235-415 m³/h
- äänitaso 47-62 dB(A)
- ulosvedettävä ja alaskääntyvä lasilippa
- täysin oven taakse piiloutuva
- mekaaniset käyttökytkimet
- valaisinjärjestelmän nimellisteho 40 W, 2xhalogeeni (2800 K)
- metalliset pestävät rasvasuodattimet
- poistokanavan halkaisija 150/125 mm
- 559 x 280 x 290 mm (l x s x k)



90656 P-2606-SG 60 cm hopea
90227 Hiilisuodatin HS-12

Seinämallit moottorilla

Saarekemallit moottorilla

Integroitavat mallit moottorilla

Tasomallit

Kattomallit

Seinämallit huippumurille

Saarekemallit huippumurille

Integroitavat mallit huippumurille

Mallit ilmanvaihtoon ja huippumurin ohjaukselle



60

P-23 RST 60 cm

- kalusteisiin integroitava
- moottoriteho 355-540 m³/h
- äänitaso 52-62 dB(A)
- ulosvedettävä
- mekaaniset käyttökytkimet
- valaisinjärjestelmän nimellisteho 40 W, 2xhalogeeni (2800 K)
- metalliset pestävät rasvasuodattimet
- poistokanavan halkaisija 150/125 mm
- 600 x 280 (+40 mm etupaneeli) x 290 mm (l x s x k)



90606 P-2306-S 60 cm RST
91031 Etupaneeli FRI 60 cm RST, kantikas
91035 Etupaneeli FRI 60 cm valkoinen, kantikas
90227 Hiilisuodatin HS-12



50 60 LED

P-22 valkoinen 50 ja 60 cm

- kalusteisiin integroitava
- moottoriteho (50 cm) 120-209 m³/h
- moottoriteho (60 cm) 195-360 m³/h
- äänitaso (50 cm) 47-60 dB(A)
- äänitaso (60 cm) 49-65 dB(A)
- ulosvedettävä
- mekaaniset käyttökytkimet
- valaisinjärjestelmän nimellisteho 8 W, 2xLED (3000 K)
- metalliset pestävät rasvasuodattimet
- poistokanavan halkaisija 125 mm
- 500/600 x 280 (+20 mm etupaneeli) x 400 mm (l x s x k)



90608 P-2205-W 50 cm valkoinen
90609 P-2206-W 60 cm valkoinen
91030 Etupaneeli FRI 50 cm RST, kantikas
91031 Etupaneeli FRI 60 cm RST, kantikas
90235 Hiilisuodatin HS-19 (50 cm 1 kpl, 60 cm 2 kpl)

INTEGROITAVAT MALLIT MOOTTORILLA



P-21 valkoinen 50 ja 60 cm

- kalusteisiin integroitava
- moottoriteho 110-160 m³/h
- äänitaso 53-65 dB(A)
- ulosvedettävä lasilippa
- mekaaniset käyttökytkimet
- valaisinjärjestelmän nimellisteho 8 W, 2xLED (3000 K)
- metalliset pestävät rasvasuodattimet
- sisältää aktiivihiiisuodattimen
- poistokanavan halkaisija 125 mm
- 500/600 x 280 (+20 mm etupaneeli) x 170 mm (l x s x k)



90601	P-2105-W 50 cm valkoinen
90602	P-2106-W 60 cm valkoinen
91030	Etupaneeli FR1 50 cm RST
91031	Etupaneeli FR1 60 cm RST
90233	Hiiisuodatin HS-17 (50 cm, varaosa)
90232	Hiiisuodatin HS-16 (60 cm, varaosa)



G-63 RST/lasi 60 cm

- kalusteisiin integroitava
- moottoriteho 285-590 m³/h, int. 675 m³/h
- äänitaso 51-66 dB(A), int. 69 dB(A)
- kääntyvä lasilippa
- elektroniset käyttökytkimet
- ajastintoiminto
- valaisinjärjestelmän nimellisteho 5 W, 2xLED (3000 K)
- metalliset pestävät rasvasuodattimet
- rasva- ja aktiivihiiisuodattimen puhdistusmuistuttaja
- poistokanavan halkaisija 150/125 mm
- 598 x 308-348 x 342 mm (l x s x k)
- upotusleveys 563 mm



86631	G-6306-S 60 cm RST
90227	Hiiisuodatin HS-12



G-56 RST 54 ja 72 cm

- kalusteisiin integroitava
- moottoriteho 270-530 m³/h, int. 675 m³/h
- äänitaso 51-66 dB(A), int. 70 dB(A)
- elektroniset käyttökytkimet
- ASC-automaattikäynnistys, tehonsäätö ja pysäytys
- valaisinjärjestelmän nimellisteho 5 W, 2xLED (3000 K)
- metalliset pestävät rasvasuodattimet
- reunaimutekniikka
- rasva- ja aktiivihiiisuodattimen puhdistusmuistuttaja
- poistokanavan halkaisija 150/125mm
- 539/718 x 284 x 254 mm (l x s x k)



90634	G-5605-S/ASC 54 cm RST
90636	G-5607-S/ASC 72 cm RST
90227	Hiiisuodatin HS-12



G-36 RST 52 cm

- kalusteisiin integroitava
- moottoriteho 305–600 m³/h, int. 680 m³/h
- äänitaso 62–73 dB(A), int. 74 dB(A)
- elektroniset käyttökytkimet nopeusnäytöllä
- ASC-automaattikäynnistys, tehonsäätö ja pysäytys
- valaisinjärjestelmän nimellisteho 40 W, 2xhalogeeni (2800 K)
- metalliset pestävät rasvasuodattimet
- rasva- ja aktiivihiihsuodattimen puhdistusmuistuttaja
- poistokanavan halkaisija 150/125 mm
- 520 x 285 x 245 mm (l x s x k)



90624 G-3605-S/ASC 52 cm RST
90227 Hiilisuodatin HS-12



G-34 RST 52 cm

- kalusteisiin integroitava
- moottoriteho 220–420 m³/h
- äänitaso 54–67 dB(A)
- mekaaniset käyttökytkimet
- valaisinjärjestelmän nimellisteho 40 W, 2xhalogeeni (2800 K)
- metalliset pestävät rasvasuodattimet
- poistokanavan halkaisija 150/125 mm
- 522 x 284 x 305 mm (l x s x k)



90625 G-3405-S RST
90239 Hiilisuodatin HS-24



F-37 valkoinen 60 cm

- kalusteisiin integroitava
- moottoriteho 162–335 m³/h, int. 390 m³/h
- äänitaso 48–63 dB(A), int. 67 dB(A)
- elektroniset käyttökytkimet
- ajastintoiminto
- valaisinjärjestelmän nimellisteho 5 W, 2xLED (3000 K)
- teräksiset pestävät Buffle-rasvasuodattimet
- rasva- ja aktiivihiihsuodattimen puhdistusmuistuttaja
- poistokanavan halkaisija 150/125 mm
- 600 x 445 x 454 mm (l x s x k)



90742 F-3706-W 60 cm valkoinen
90260 Hiilisuodatin HS-35

INTEGROITAVAT MALLIT MOOTTORILLA



F-11 RST ja valkoinen 50 ja 60 cm

- kalusteisiin integroitava
- moottoriteho 133-230 m³/h
- äänitaso 49-65 dB(A)
- mekaaniset käyttökytkimet
- valaisinjärjestelmän nimellisteho 8 W, 2xLED (3000 K)
- metallinen pestävä rasvasuodatin
- poistokanavan halkaisija 125 mm
- 500/600 x 495 x 140 mm (l x s x k)



90711	F-1105-W 50 cm valkoinen
90712	F-1106-W 60 cm valkoinen
90713	F-1105-S 50 cm RST
90714	F-1106-S 60 cm RST
90235	Hiilisuodatin HS-19



F-10 valkoinen 50 ja 60 cm

- kalusteisiin integroitava
- moottoriteho 115-215 m³/h
- äänitaso 49-68 dB(A)
- mekaaniset käyttökytkimet
- valaisinjärjestelmän nimellisteho 4 W, 1xLED (3000 K)
- metallinen pestävä rasvasuodatin
- poistokanavan halkaisija 125 mm
- sisältää aktiivihilisuodattimen (HS-19)
- 500/600 x 486 x 140mm



90731	F-1005-W 50 cm valkoinen
90732	F-1006-W 60 cm valkoinen
90235	Hiilisuodatin HS-19 (varaosa)

TASOMALLIT ●



TASOMALLIT



BORA Basic

- työtasoon integroitava induktioliesitaso ja liesituuletin
- nimellisottoteho 7,6 kW
- äänitaso 55–65 dB(A)
- Liesitaso: hipaisukytkimet 9 tasoa, automaattinen virrankatkaisu, ajastus, lapsilukko, astian koon tunnistus, lämpötilan näyttö, 4 erillistä laajaa keittoaluetta
- Puhallin: hipaisukytkimet 2+1 tasoa, irrotettava pestävä RST-rasvasuodatin, automaattinen jälkituuletus ja virrankatkaisu, suodattimen puhdistusmuistuttaja
- aktiivihilisuodattimet, 2 kpl
- poistokanavaliitososat saatavissa erikseen
- 760 x 515 x 196 mm (l x s x k)



- 86240 Basic BIA induktio hormiin liitettävä
 86250 Basic BIU induktio huoneilmaan palauttava (sis. aktiivihilisuodattimet)
 86255 Basic-aktiivihilisuodatin (varaosa)



BORA Basic PLUS

- työtasoon integroitava rajaton induktioliesitaso ja liesituuletin
- nimellisottoteho 7,6 kW
- äänitaso 39–67 dB(A)
- Liesitaso: hipaisukytkimet lasin läpi 9+1 tasoa, siltaustoiminto, rajaton laaja keittoalue, automaattinen virrankatkaisu, ajastus, lapsilukko, astian koon tunnistus, lämpötilan näyttö
- Puhallin EC: hipaisukytkimet 9+1 tasoa, mahdollisuus erillisen puhaltimen ohjaukseen, irrotettava pestävä RST-rasvasuodatin, automaattinen jälkituuletus ja virrankatkaisu, suodattimen puhdistusmuistuttaja
- aktiivihilisuodattimet, 2 kpl
- poistokanavaliitososat saatavissa erikseen
- 830 x 515 x 196 mm (l x s x k)



- 86242 Basic PLUS BFIA hormiin liitettävä
 86252 Basic PLUS BFIU huonetilaan palauttava (sis. aktiivihilisuodattimet)
 86255 Basic-aktiivihilisuodatin (varaosa)



T-93 RST/musta lasi 90 cm

- työtasoon integroitava (tasoasennus)
- moottoriteho 220–530 m³/h, int. 710 m³/h
- äänitaso 46–65 dB(A), int. 70 dB(A)
- elektroniset käyttökytkimet
- ajastintoiminto
- hidastettu sulkeutuminen, turvakytin
- valaisinjärjestelmän nimellisteho 7 W, 1xLED (3000 K)
- metalliset pestävät rasvasuodattimet
- reunaimutekniikka
- rasva- ja aktiivihilisuodattimen puhdistusmuistuttaja
- poistokanavan halkaisija 150 mm
- 880 x 120 x 656 + 406 mm (l x s x k)



- 86506 Liesituuletin T-9309-B 90 cm musta/lasi
 90255 Hilisuodatin HS-30

KATTOMALLIT ●



KATTOMALLIT



R-97 valkoinen lasi 90 cm

- kattoasennus
- moottoriteho 360-640 m³/h, int. 740 m³/h
- äänitaso 54-68 dB(A), int. 71 dB(A)
- kaukosäädin
- ajastintoiminto
- valaisinjärjestelmän nimellisteho 6 W, 1xLED (3000 K)
- metalliset pestävät rasvasuodattimet
- reunaimutekniikka
- rasvasuodattimen puhdistusmuistuttaja
- poistokanavan halkaisija 150 mm
- 900 x 500 x 319-459 mm (l x s x k)



86560 R-9709-W 90 cm valkoinen lasi

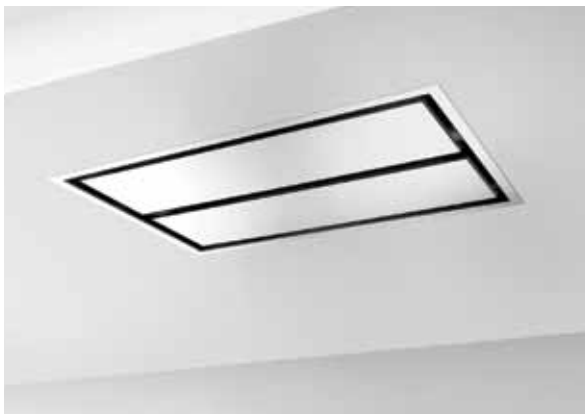

R-95 RST 110 cm

- kattoasennus
- moottoriteho 340-640 m³/h, int. 710 m³/h
- äänitaso 61-65 dB(A), int. 69 dB(A)
- kaukosäädin
- ajastintoiminto
- valaisinjärjestelmän nimellisteho 18 W, 6xLED (3000 K)
- metalliset pestävät rasvasuodattimet
- reunaimutekniikka
- rasvasuodattimen puhdistusmuistuttaja
- poistokanavan halkaisija 150 mm
- 1100 x 700 x 350-565 mm (l x s x k)



86550 R-9511-S 110 cm RST
86552 Lasisarja R/RH-9511

LIESIKUVUT HUIPPUIMURILLE



PUHALLINMOOTTOREIDEN OHJAUSTEKNIIKAT

Valikoimaamme kuuluvat sekä AC- että EC-moottoreita ohjaavat liesikupulaitteet. Näillä mallisarjoilla voidaan ohjata vastavalla moottoritekniikalla toteutettuja huippuimureita ja ilmanvaihtokoneita.

AC-TEKNIikka

ohjaa perinteisiä vaihtovirtamoottoreilla varustettuja huippuimureita sekä ilmanvaihtokoneita.

AC-moottori (AC = Alternating Current) kytketään suoraan liesikuvun kytkentärasiaan ja säädetyllä vaihtojännitteellä ohjataan moottorin tehoa.

EC-TEKNIikka (e-merkintä)

ohjaa energiatehokkaita tasavirtamoottoreilla varustettuja huippuimureita sekä ilmanvaihtokoneita.

EC-moottorin (EC = Electronically Commutated) ohjaus tapahtuu liesikuvun ja puhallinlaitteen välisellä yleisesti käytetyllä pienjänniteyhteydellä (0-10 VDC). Käyttö sähkö 230 VAC tuodaan suoraan sekä liesikuvulle että puhallinlaitteelle.



Sekä AC- että EC-tekniikalla varustettujen liesikupujen tehdasasetukset on laadittu siten, että erityisiä säätötoimenpiteitä ei tarvitse suorittaa. Laittekohtaisesti asennusvaiheessa on mahdollista pakottaa 1. nopeus käyttöön laitteen elektroniikassa olevasta kytkimestä tai ohjelmallisesti. Pakkokäyttö on välttämätöntä, jos liesikupu ja puhallinlaite ovat osana kiinteistön jatkuva-toimista ilmanvaihtojärjestelmää. Tarvittaessa sähköasentaja voi säätää liesikuvun antamat tehoalueet ja ilmamäärät kohteen suunnitteluarvojen mukaisiksi. Säätöohjeet löytyvät kotisivuiltamme tuotekohtaisesti.



SAVO e-sarjan liesikuvut tunnistaa helposti mallikoodin edessä olevasta e-kirjaimesta.

EC-TEKNIIKAN OMINAISUUDET

- 0-10 VDC ohjaustekniikka
- Liesikupu antaa puhaltimelle ohjauksen 0-10 VDC
- 1. nopeuden pakkoikäyttö valittavissa (ilmanvaihtojärjestelmät)
- Mallikohtaisesti liesikuvut on varustettu joko automaattitoiminnolla (ASC) tai jälkituuletusta ohjaavalla ajastin-toiminnolla
- Mallikohtaisesti liesikupu voi sulkeutua itsestään 10 tunnin jälkeen.
- Tehoasennon (suurin nopeus) automaattinen pudotus 3. nopeuteen säästää energiaa
- Puhallintehot säädettävissä portaattomasti asennuskohteen vaatimusten mukaisesti (vaatii valtuutetun sähköasentajan toimenpidettä)
- HV-mallit varustettu moottoriventtiilillä (ilmanvaihtojärjestelmät)

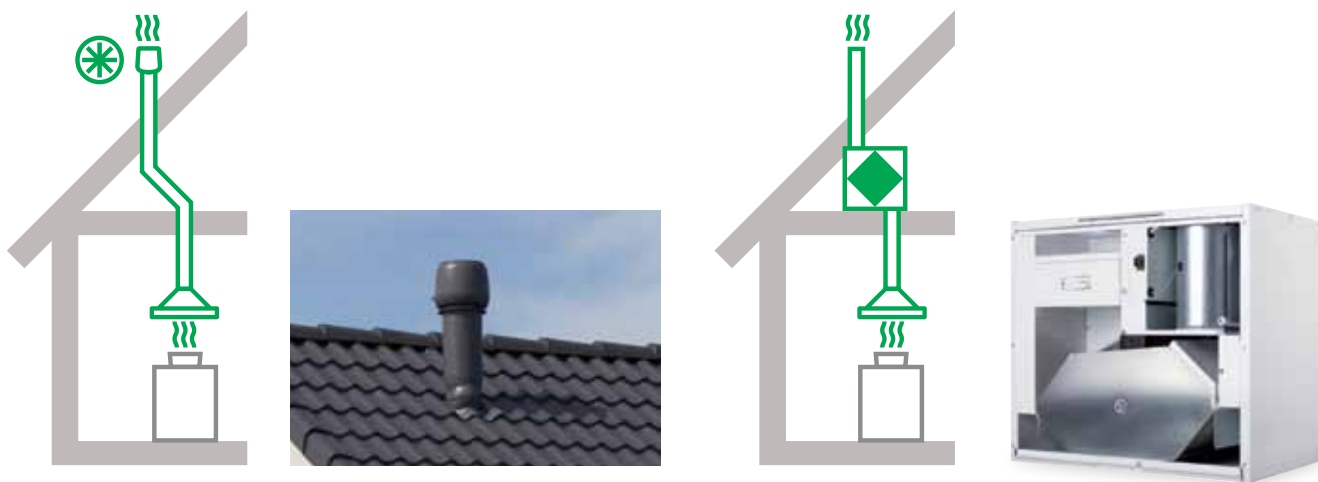

SAVO e-sarjan liesikupu ohjaa tasavirtamoottorilla varustettua huippumuria tai ilmanvaihtokonetta.

SAVO e-sarjan liesikuvut ovat yhteensopivia yleisimpien markkinoilla olevien EC-moottorilla varustettujen huippumurien ja ilmanvaihtokoneiden kanssa, esim. Vilpe sekä Vallox.

KATSO KOTISIVUILTAMME YHTEENSOPIVAT LAITEMALLIT

SEINÄMALLIT HUIPPUIMURILLE



CH-69 valkoinen ja musta 55 cm

- seinäkiinnitys
- ohjaa 1-vaihe AC-huippuimuria (max 260 W)
- elektroniset käyttökytkimet valaistut
- ajastintoiminto
- tehokäynnistys
- valaisinjärjestelmän nimellisteho 5 W, 2xLED (3000 K)
- metalliset pestävät rasvasuodattimet
- reunaimutekniikka
- rasvasuodattimen puhdistusmuistuttaja
- poistokanavan halkaisija 150/125 mm
- 550 x 368 x 409 mm (l x s x k)
- liesikupu + yläputket RST 950-1240 mm



86540 CH-6906-W 55 cm valkoinen lasi

86541 CH-6906-B 55 cm musta lasi



eCH-69 valkoinen ja musta 80 cm

- seinäkiinnitys
- ohjaa EC-huippuimuria (0-10V)
- elektroniset valaistut käyttökytkimet
- ajastintoiminto, jälkituuletus
- valaisinjärjestelmän nimellisteho 5 W, 2xLED (3000 K)
- metalliset pestävät rasvasuodattimet
- reunaimutekniikka
- rasvasuodattimen puhdistusmuistuttaja
- poistokanavan halkaisija 150/125 mm
- 800 x 368 x 409 mm (l x s x k)
- liesikupu + yläputket RST 950-1240 mm



97031 eCH-6908-W 80 cm valkoinen lasi

97032 eCH-6908-B 80 cm musta lasi



CH-64 RST/lasi 90 cm

- seinäkiinnitys
- ohjaa 1-vaihe AC-huippuimuria (max 260 W)
- elektroniset käyttökytkimet nopeusnäytöllä
- ajastintoiminto
- tehokäynnistys
- valaisinjärjestelmän nimellisteho 5 W, 2xLED (3000 K)
- metalliset pestävät design RST-rasvasuodattimet
- rasvasuodattimen puhdistusmuistuttaja
- poistokanavan halkaisija 150/125 mm
- 900 x 500 x 850-1150 mm (l x s x k)



90424 CH-6409-S 90 cm RST/lasi

90969 Jatkoputki (ala) JP2 +470 mm RST



60 90

CH-63 RST/lasi 60 ja 90 cm

- seinäkiinnitys
- ohjaa 1-vaihe AC-huippuimuria (max 260 W)
- elektromekaaniset käyttökytkimet
- valaisinjärjestelmän nimellisteho 40 W, 2xhalogeeni (2800 K)
- metalliset pestävät rasvasuodattimet
- poistokanavan halkaisija 150/125 mm
- 600/900 x 500 x 850-1150 mm (l x s x k)



90418 CH-6306-S 60 cm RST/lasi
 90419 CH-6309-S 90 cm RST/lasi
 90969 Jatkoputki (ala) JP2 +470 mm RST



60 90





CH-61 RST/lasi 60 ja 90 cm

- seinäkiinnitys
- ohjaa 1-vaihe AC-huippuimuria (max 260 W)
- elektroniset käyttökytkimet nopeusnäytöllä
- ajastintoiminto
- tehokäynnistys
- valaisinjärjestelmän nimellisteho 5 W, 2xLED (3000 K)
- metalliset pestävät design RST-rasvasuodattimet
- rasvasuodattimen puhdistusmuistuttaja
- poistokanavan halkaisija 150/125 mm
- 600/900 x 500 x 850-1150 mm (l x s x k)



90468 CH-6106-S 60 cm RST/lasi
 90463 CH-6109-S 90 cm RST/lasi
 90969 Jatkoputki (ala) JP2 +470 mm RST



60 90





CH-61 valkoinen/lasi 90 cm

- seinäkiinnitys
- ohjaa 1-vaihe AC-huippuimuria (max 260 W)
- elektroniset käyttökytkimet nopeusnäytöllä
- ajastintoiminto
- tehokäynnistys
- valaisinjärjestelmän nimellisteho 5 W, 2xLED (3000 K)
- metalliset pestävät design RST-rasvasuodattimet
- rasvasuodattimen puhdistusmuistuttaja
- poistokanavan halkaisija 150/125 mm
- 600/900 x 500 x 850-1150 mm (l x s x k)



92463 CH-6109-W 90 cm valkoinen/kirkas lasi
 92969 Jatkoputki (ala) JP2 +470 mm valkoinen



eCH-61 RST/lasi 60 ja 90 cm

- seinäkiinnitys
- ohjaa EC-huippuimuria (0-10 V)
- elektroniset käyttökytkimet nopeusnäytöllä
- ASC-automaattikäynnistys, tehonsäätö ja pysäytys
- valaisinjärjestelmän nimellisteho 5 W, 2xLED (3000 K)
- metalliset pestävät design RST-rasvasuodattimet
- rasvasuodattimen puhdistusmuistuttaja
- poistokanavan halkaisija 150/125 mm
- 600/900 x 500 x 850-1150 mm (l x s x k)



97021	eCH-6106-S/ASC 60 cm RST/lasi
97025	eCH-6109-S/ASC 90 cm RST/lasi
90969	Jatkoputki (ala) JP2 +470 mm RST



CH-60 RST/lasi 60 ja 90 cm

- seinäkiinnitys
- ohjaa 1-vaihe AC-huippuimuria (max 260 W)
- mekaaniset käyttökytkimet
- valaisinjärjestelmän nimellisteho 40 W, 2xhalogeeni (2800 K)
- metalliset pestävät rasvasuodattimet
- poistokanavan halkaisija 150/125 mm
- 600/900 x 500 x 850-1150 mm (l x s x k)

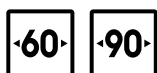

90361	CH-6006-S 60 cm RST/lasi
90362	CH-6009-S 90 cm RST/lasi
90969	Jatkoputki (ala) JP2 +470 mm RST



CH-55 RST 60 ja 90 cm

- seinäkiinnitys
- ohjaa 1-vaihe AC-huippuimuria (max 260 W)
- elektroniset käyttökytkimet nopeusnäytöllä
- ajastintoiminto
- tehokäynnistys
- valaisinjärjestelmän nimellisteho 5 W, 2xLED (3000 K)
- metalliset pestävät design RST-rasvasuodattimet
- rasvasuodattimen puhdistusmuistuttaja
- poistokanavan halkaisija 150/125 mm
- 600/900 x 500 x 820-1240 mm (l x s x k)



90440	CH-5506-S 60 cm RST
90441	CH-5509-S 90 cm RST
90969	Jatkoputki (ala) JP2 +470 mm RST



eCH-55 RST 60 ja 90 cm

- seinäkiinnitys
- ohjaa EC-huippuimuria (0-10 V)
- elektroniset käyttökytkimet nopeusnäytöllä
- ASC-automaattikäynnistys, tehonsäätö ja pysäytys
- valaisinjärjestelmän nimellisteho 5 W, 2xLED (3000 K)
- metalliset pestävät design RST-rasvasuodattimet
- rasvasuodattimen puhdistusmuistuttaja
- poistokanavan halkaisija 150/125 mm
- 600/900 x 500 x 820-1240 mm (l x s x k)



97011	eCH-5506-S/ASC 60 cm RST
97015	eCH-5509-S/ASC 90 cm RST
90969	Jatkoputki (ala) JP2 +470 mm RST



CH-55 valkoinen 60 ja 90 cm

- seinäkiinnitys
- ohjaa 1-vaihe AC-huippuimuria (max 260 W)
- elektroniset käyttökytkimet nopeusnäytöllä
- ajastintoiminto
- tehokäynnistys
- valaisinjärjestelmän nimellisteho 5 W, 2xLED (3000 K)
- metalliset pestävät design RST-rasvasuodattimet
- rasvasuodattimen puhdistusmuistuttaja
- poistokanavan halkaisija 150/125 mm
- 600/900 x 500 x 820-1240 mm (l x s x k)



92440	CH-5506-W 60 cm valkoinen
92441	CH-5509-W 90 cm valkoinen
92969	Jatkoputki (ala) JP2 +470 mm valkoinen



CH-52 RST 60 ja 90 cm

- seinäkiinnitys
- ohjaa 1-vaihe AC-huippuimuria (max 260 W)
- elektroniset käyttökytkimet nopeusnäytöllä
- ajastintoiminto
- tehokäynnistys
- valaisinjärjestelmän nimellisteho 5 W, 2xLED (3000 K)
- metalliset pestävät design RST-rasvasuodattimet
- rasvasuodattimen puhdistusmuistuttaja
- poistokanavan halkaisija 150/125 mm
- 600/900 x 500 x 845-1200 mm (l x s x k)



90311	CH-5206-S 60 cm RST
90312	CH-5209-S 90 cm RST
90965	Jatkoputki (ylä) JP1 +320 mm RST



eCH-52 RST 60 ja 90 cm



- seinäkiinnitys
- ohjaa EC-huippuimuria (0-10 V)
- elektroniset käyttökytkimet nopeusnäytöllä
- ASC-automaattikäynnistys, tehonsäätö ja pysäytys
- valaisinjärjestelmän nimellisteho 5 W, 2xLED (3000 K)
- metalliset pestävät design RST-rasvasuodattimet
- rasvasuodattimen puhdistusmuistuttaja
- poistokanavan halkaisija 150/125 mm
- 600/900 x 500 x 845-1200 mm (l x s x k)



97001	eCH-5206-S/ASC 60 cm RST
97005	eCH-5209-S/ASC 90 cm RST
90965	Jatkoputki (ylä) JPI +320 mm RST



CH-52 valkoinen 60 ja 90 cm



- seinäkiinnitys
- ohjaa 1-vaihe AC-huippuimuria (max 260 W)
- elektroniset käyttökytkimet nopeusnäytöllä
- ajastintoiminto
- tehokäynnistys
- valaisinjärjestelmän nimellisteho 5 W, 2xLED (3000 K)
- metalliset pestävät design RST-rasvasuodattimet
- rasvasuodattimen puhdistusmuistuttaja
- poistokanavan halkaisija 150/125 mm
- 600/900 x 500 x 845-1200 mm (l x s x k)



92311	CH-5206-W 60 cm valkoinen
92312	CH-5209-W 90 cm valkoinen
92965	Jatkoputki (ylä) JPI +320 mm valkoinen



eCH-52 valkoinen 60 ja 90 cm



- seinäkiinnitys
- ohjaa EC-huippuimuria (0-10 V)
- elektroniset käyttökytkimet nopeusnäytöllä
- ASC-automaattikäynnistys, tehonsäätö ja pysäytys
- valaisinjärjestelmän nimellisteho 5 W, 2xLED (3000 K)
- metalliset pestävät design RST-rasvasuodattimet
- rasvasuodattimen puhdistusmuistuttaja
- poistokanavan halkaisija 150/125 mm
- 600/900 x 500 x 845-1200 mm (l x s x k)



97002	eCH-5206-W/ASC 60 cm valkoinen
97006	eCH-5209-W/ASC 90 cm valkoinen
92965	Jatkoputki (ylä) JPI +320 mm valkoinen



CH-52 musta 60 ja 90 cm

- seinäkiinnitys
- ohjaa 1-vaihe AC-huippuimuria (max 260 W)
- elektroniset käyttökytkimet nopeusnäytöllä
- ajastintoiminto
- tehokäynnistys
- valaisinjärjestelmän nimellisteho 5 W, 2xLED (3000 K)
- metalliset pestävät design RST-rasvasuodattimet
- rasvasuodattimen puhdistusmuistuttaja
- poistokanavan halkaisija 150/125 mm
- 600/900 x 500 x 845-1200 mm (l x s x k)



93311	CH-5206-B 60 cm musta
93312	CH-5209-B 90 cm musta
93965	Jatkoputki (ylä) JP1 +320 mm musta



CH-45 RST 60 ja 90 cm

- seinäkiinnitys
- ohjaa 1-vaihe AC-huippuimuria (max 260 W)
- mekaaniset käyttökytkimet
- valaisinjärjestelmän nimellisteho 40 W, 2xhalogeeni (2800 K)
- metalliset pestävät rasvasuodattimet
- poistokanavan halkaisija 150/125 mm
- 600/900 x 450 x 765-1250 mm (l x s x k)

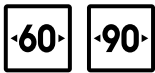

90355	CH-4506-S 60 cm RST
90356	CH-4509-S 90 cm RST
90969	Jatkoputki (ala) JP2 +470 mm RST



CH-41 RST 50 ja 60 cm

- seinäkiinnitys
- ohjaa 1-vaihe AC-huippuimuria (max 260 W)
- mekaaniset käyttökytkimet
- valaisinjärjestelmän nimellisteho 40 W, 2xhalogeeni (2800 K)
- metalliset pestävät rasvasuodattimet
- poistokanavan halkaisija 150/125 mm
- 500/600 x 500 x 890-1140 mm (l x s x k)

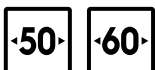

90345	CH-4105-S 50 cm RST
90346	CH-4106-S 60 cm RST

SAAREKEMALLIT HUIPPUIMURILLE



IH-76 RST ja valkoinen 32 cm

- kattokiinnitys (saareke)
- ohjaa 1-vaihe AC-huippuimuria (max 260 W)
- elektroniset käyttökytkimet
- ajastintoiminto
- tehokäynnistys
- valaisinjärjestelmän nimellisteho 5 W, 2xLED (3000 K)
- metalliset pestävät design RST-rasvasuodattimet
- rasva- ja aktiivihiilisuodattimen puhdistusmuistuttaja
- poistokanavan halkaisija 150/125 mm
- 320 x 780-1070 mm (Ø x k)



90574 IH-7603-S 32 cm RST
92574 IH-7603-W 32 cm valkoinen



eIH-76 RST ja valkoinen 32 cm

- kattokiinnitys (saareke)
- ohjaa EC-huippuimuria (0-10 V)
- elektroniset käyttökytkimet
- ASC-automaattikäynnistys, tehonsäätö ja pysäytys
- valaistus 2 x 2,1 W LED (3000 K)
- metalliset pestävät design RST-rasvasuodattimet
- rasvasuodattimen puhdistusmuistuttaja
- poistokanavan halkaisija 150/125 mm
- 320 x 780-1070 mm (Ø x k)

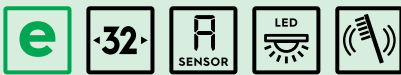

97211 eIH-7603-S/ASC 32 cm RST
97212 eIH-7603-W/ASC 32 cm valkoinen



IH-64 RST/lasi 90 cm

- kattokiinnitys (saareke)
- ohjaa 1-vaihe AC-huippuimuria (max 260 W)
- elektroniset käyttökytkimet nopeusnäytöllä
- ajastintoiminto
- tehokäynnistys
- valaisinjärjestelmän nimellisteho 10 W, 4xLED (3000 K)
- metalliset pestävät design RST-rasvasuodattimet
- rasvasuodattimen puhdistusmuistuttaja
- poistokanavan halkaisija 150/125 mm
- 900 x 600 x 850-1150 mm (l x s x k)



90593 IH-6409-S 90 cm RST/lasi
90982 Putkisarja (ala) SJPI +220 mm RST



IH-61 RST/lasi 90 cm

- kattokiinnitys (saareke)
- ohjaa 1-vaihe AC-huippuimuria (max 260 W)
- elektroniset käyttökytkimet nopeusnäytöllä
- ajastintoiminto
- tehokäynnistys
- valaisinjärjestelmän nimellisteho 10 W, 4xLED (3000 K)
- metalliset pestävät design RST-rasvasuodattimet
- rasva- ja aktiivihiilisuodattimen puhdistusmuistuttaja
- poistokanavan halkaisija 150/125 mm
- 900 x 600 x 900-1200 mm (l x s x k)



90563 IH-6109-S 90 cm RST/lasi
90982 Putkisarja (ala) SJP1 +220 mm RST



eIH-61 RST/lasi 90 cm

- kattokiinnitys (saareke)
- ohjaa EC-huippuimuria (0-10V)
- elektroniset käyttökytkimet nopeusnäytöllä
- ASC-automaattikäynnistys, tehonsäätö ja pysäytys
- valaisinjärjestelmän nimellisteho 10 W, 4xLED (3000 K)
- metalliset pestävät design RST-rasvasuodattimet
- rasvasuodattimen puhdistusmuistuttaja
- poistokanavan halkaisija 150/125 mm
- 900 x 600 x 900-1200 mm (l x s x k)



97205 eIH-6109-S/ASC 90 cm RST/lasi
90982 Putkisarja (ala) SJP1 +220 mm RST



IH-61 valkoinen/lasi 90 cm

- kattokiinnitys (saareke)
- ohjaa 1-vaihe AC-huippuimuria (max 260 W)
- elektroniset käyttökytkimet nopeusnäytöllä
- ajastintoiminto
- tehokäynnistys
- valaisinjärjestelmän nimellisteho 10 W, 4xLED (3000 K)
- metalliset pestävät design RST-rasvasuodattimet
- rasvasuodattimen puhdistusmuistuttaja
- poistokanavan halkaisija 150/125 mm
- 900 x 600 x 900-1200 mm (l x s x k)



92563 IH-6109-W 90 cm valkoinen/kirkas lasi
92982 Putkisarja (ala) SJP1 +220 mm valkoinen

SAAREKEMALLIT HUIPPUIMURILLE



IH-64 RST/lasi 90 cm

- kattokiinnitys (saareke)
- ohjaa 1-vaihe AC-huippuimuria (max 260 W)
- elektroniset käyttökytkimet nopeusnäytöllä
- ajastintoiminto
- tehokäynnistys
- valaisinjärjestelmän nimellisteho 10 W, 4xLED (3000 K)
- metalliset pestävät design RST-rasvasuodattimet
- rasvasuodattimen puhdistusmuistuttaja
- poistokanavan halkaisija 150/125 mm
- 900 x 600 x 850-1150 mm (l x s x k)



90593 IH-6409-S 90 cm RST/lasi
90982 Putkisarja (ala) SJPI +220 mm RST



IH-55 RST 90 cm

- kattokiinnitys (saareke)
- ohjaa 1-vaihe AC-huippuimuria (max 260 W)
- elektroniset käyttökytkimet nopeusnäytöllä
- ajastintoiminto
- tehokäynnistys
- valaisinjärjestelmän nimellisteho 10 W, 4xLED (3000 K)
- metalliset pestävät design RST-rasvasuodattimet
- rasvasuodattimen puhdistusmuistuttaja
- poistokanavan halkaisija 150/125 mm
- 900 x 600 x 810-1272 mm (l x s x k)



90583 IH-5509-S 90 cm RST
90982 Putkisarja (ala) SJPI +220 mm RST



eIH-55 RST 90 cm

- kattokiinnitys (saareke)
- ohjaa EC-huippuimuria (0-10 V)
- elektroniset käyttökytkimet nopeusnäytöllä
- ASC-automaattikäynnistys, tehonsäätö ja pysäytys
- valaisinjärjestelmän nimellisteho 10 W, 4xLED (3000 K)
- metalliset pestävät design RST-rasvasuodattimet
- rasvasuodattimen puhdistusmuistuttaja
- poistokanavan halkaisija 150/125 mm
- 900 x 600 x 810-1272 mm (l x s x k)

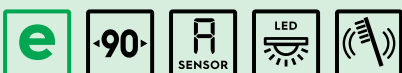

97201 eIH-5509-S/ASC 90 cm RST
90982 Putkisarja (ala) SJPI +220 mm RST



IH-55 valkoinen 90 cm

- kattokiinnitys (saareke)
- ohjaa 1-vaihe AC-huippuimuria (max 260 W)
- elektroniset käyttökytkimet nopeusnäytöllä
- ajastintoiminto
- tehokäynnistys
- valaisinjärjestelmän nimellisteho 10 W, 4xLED (3000 K)
- metalliset pestävät design RST-rasvasuodattimet
- rasvasuodattimen puhdistusmuistuttaja
- poistokanavan halkaisija 150/125 mm
- 900 x 600 x 810-1272 mm (l x s x k)



92583 Liesikupu IH-5509-W 90 cm valkoinen
92982 Putkisarja (ala) SJP1 +220 mm valkoinen



IH-52 RST 90 cm

- kattokiinnitys (saareke)
- ohjaa 1-vaihe AC-huippuimuria (max 260 W)
- elektroniset käyttökytkimet nopeusnäytöllä
- ajastintoiminto
- tehokäynnistys
- valaisinjärjestelmän nimellisteho 10 W, 4xLED (3000 K)
- metalliset pestävät design RST-rasvasuodattimet
- rasvasuodattimen puhdistusmuistuttaja
- poistokanavan halkaisija 150/125 mm
- 900 x 615 x 880-1150 mm (l x s x k)



90512 IH-5209-S 90 cm RST
90983 Putkisarja (ala) SJP2 +334 mm RST



IH-52 valkoinen 90 cm

- kattokiinnitys (saareke)
- ohjaa 1-vaihe AC-huippuimuria (max 260 W)
- elektroniset käyttökytkimet nopeusnäytöllä
- ajastintoiminto
- tehokäynnistys
- valaisinjärjestelmän nimellisteho 10 W, 4xLED (3000 K)
- metalliset pestävät design RST-rasvasuodattimet
- rasvasuodattimen puhdistusmuistuttaja
- poistokanavan halkaisija 150/125 mm
- 900 x 615 x 880-1150 mm (l x s x k)



92512 IH-5209-W 90 cm valkoinen
92983 Putkisarja (ala) SJP2 + 334 mm valkoinen

SAAREKEMALLIT HUIPPUIMURILLE



IH-45 RST 90 cm

- kattokiinnitys (saareke)
- ohjaa 1-vaihe AC-huippuimuria (max 260 W)
- mekaaniset käyttökytkimet
- valaisinjärjestelmän nimellisteho 80 W, 4xhalogeeni (2800 K)
- metalliset pestävät rasvasuodattimet
- poistokanavan halkaisija 150/125 mm
- 900 x 600 x 850-1150 mm (l x s x k)



90

90571 IH-4509-S 90 cm RST
90982 Putkisarja (ala) SJPI +220 mm RST

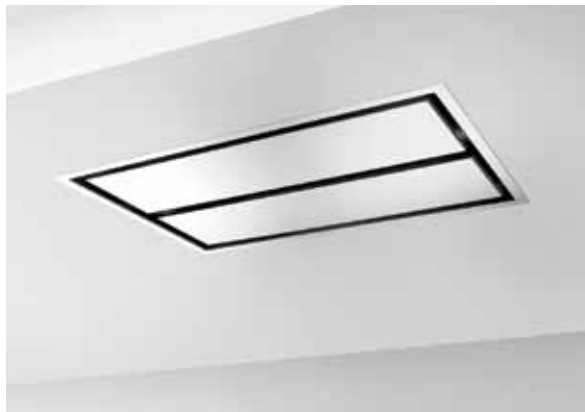

RH-95 RST 110 cm (huippuimuriohjaus)

- kattoasennus
- ohjaa 1-vaihe AC-huippuimuria (max 260 W)
- voidaan käyttää yhdessä SAVO-kanavapuhaltimen kanssa (teho 750 m³/h)
- kaukosäädin
- ajastintoiminto
- valaisinjärjestelmän nimellisteho 18 W, 6xLED (3000 K)
- metalliset pestävät rasvasuodattimet
- reunaimutekniikka
- rasvasuodattimen puhdistusmuistuttaja
- poistokanavan halkaisija 150 mm
- 1100 x 700 x 240-350 mm (l x s x k), lasin korkeus 168 mm



86551 RH-9511-S 110 cm RST
91073 Kanavapuhallin SAVO CE-900
86552 Lasisarja R/RH-9511

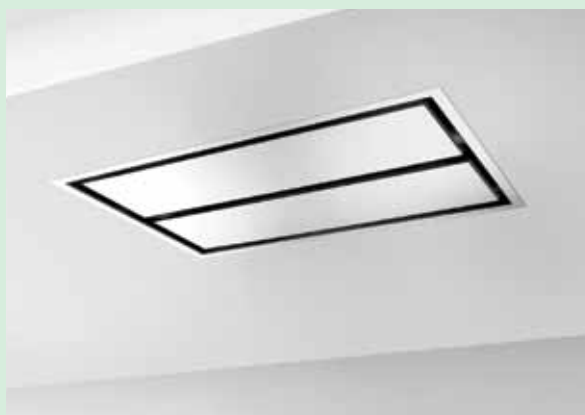

eRH-95 RST 110 cm

- kattoasennus
- ohjaa EC-huippuimuria (0-10V)
- kaukosäädin
- ajastintoiminto
- valaisinjärjestelmän nimellisteho 18 W, 6xLED (3000 K)
- metalliset pestävät rasvasuodattimet
- reunaimutekniikka
- rasvasuodattimen puhdistusmuistuttaja
- poistokanavan halkaisija 150 mm
- 1100 x 700 x 240-350 mm (l x s x k)



97361 eRH-9511-S 110 cm RST

INTEGROITAVAT MALLIT HUIPPUIMURILLE ●



INTEGROITAVAT MALLIT HUIPPUIMURILLE



FH-82 RST 60 cm

- kalusteeseen integroitava
- ohjaa 1-vaihe AC-huippuimuria (max 300 W)
- elektroniset käyttökytkimet
- ajastintoiminto
- valaisinjärjestelmän nimellisteho 8 W, 4xLED (3000 K)
- metalliset pestävät design RST-rasvasuodattimet
- poistokanavan halkaisija 160/125 mm
- 598 x 478 x 268 mm (l x s x k)



96321 FH-8206-S 60 cm RST



GH-63 RST 60 cm

- kalusteeseen integroitava
- ohjaa 1-vaihe AC-huippuimuria (max 260 W)
- käännettävä lasilippa
- elektroniset käyttökytkimet
- ajastintoiminto
- tehokäynnistys
- valaisinjärjestelmän nimellisteho 5 W, 2xLED (3000 K)
- metalliset pestävät rasvasuodattimet
- rasvasuodattimen puhdistusmuistuttaja
- poistokanavan halkaisija 150/125 mm
- 598 x 308-348 x 342 mm (l x s x k)
- upotusleveys 563 mm



86633 GH-6306-S 60 cm RST



eGH-63 RST 60 cm

- kalusteeseen integroitava
- ohjaa EC-huippuimuria (0-10V)
- käännettävä lasilippa
- elektroniset käyttökytkimet
- ajastintoiminto
- valaisinjärjestelmän nimellisteho 5 W, 2xLED (3000 K)
- metalliset pestävät rasvasuodattimet
- rasvasuodattimen puhdistusmuistuttaja
- poistokanavan halkaisija 150/125 mm
- 598 x 308-348 x 342 mm (l x s x k)
- upotusleveys 563 mm



97345 eGH-6306-S 60 cm RST



GH-56 RST 52 ja 72 cm

- kalusteeseen integroitava
- ohjaa 1-vaihe AC-huippuimuria (max 260 W)
- elektroniset käyttökytkimet nopeusnäytöllä
- ajastintoiminto
- tehokäynnistys
- valaisinjärjestelmän nimellisteho 5 W, 2xLED (3000 K)
- metalliset pestävät rasvasuodattimet
- reunaimutekniikka
- rasvasuodattimen puhdistusmuistuttaja
- poistokanavan halkaisija 150/125 mm
- 520/720 x 285 x 110 mm (l x s x k)



90638 GH-5605-S 52 cm RST

90639 GH-5607-S 72 cm RST



eGH-56 RST 54 ja 72 cm

- kalusteeseen integroitava
- ohjaa EC-huippuimuria (0-10V)
- elektroniset käyttökytkimet nopeusnäytöllä
- ASC-automaattikäynnistys, tehonsäätö ja pysäytys
- valaisinjärjestelmän nimellisteho 5 W, 2xLED (3000 K)
- metalliset pestävät rasvasuodattimet
- reunaimutekniikka
- rasvasuodattimen puhdistusmuistuttaja
- poistokanavan halkaisija 150/125 mm
- 539/718 x 284 x 254 mm (l x s x k)



97331 eGH-5605-S/ASC 54 cm RST

97332 eGH-5607-S/ASC 72 cm RST



GH-36 RST 52 cm

- kalusteeseen integroitava
- ohjaa 1-vaihe AC-huippuimuria (max 260 W)
- elektroniset käyttökytkimet nopeusnäytöllä
- ajastintoiminto
- tehokäynnistys
- valaisinjärjestelmän nimellisteho 40 W, 2xhalogeeni (2800 K)
- metalliset pestävät rasvasuodattimet
- rasvasuodattimen puhdistusmuistuttaja
- poistokanavan halkaisija 150/125 mm
- 520 x 285 x 110 mm (l x s x k)



90623 GH-3605-S 52 cm RST

INTEGROITAVAT MALLIT HUIPPUIMURILLE



PH-26 RST 50 ja 60 cm

- kalusteeseen integroitava
- ohjaa 1-vaihe AC-huippuimuria (max 260 W)
- ulosvedettävä
- tehon säätö lippaa ulosvetämällä
- valaisinjärjestelmän nimellisteho 40 W, 2xhalogeeni (2800 K)
- metalliset pestävät rasvasuodattimet
- poistokanavan halkaisija 125 mm
- 500/600 x 280 (+20 mm etupaneeli) x 170 mm (l x s x k)



50 60

90611	PH-2605-S 50 cm RST
90612	PH-2606-S 60 cm RST
91034	Etupaneeli FR1 50 cm valkoinen
91035	Etupaneeli FR1 60 cm valkoinen



ePH-26 RST 50 ja 60 cm

- kalusteeseen integroitava
- ohjaa EC-huippuimuria (0-10V)
- ulosvedettävä
- tehon säätö lippaa ulosvetämällä
- valaisinjärjestelmän nimellisteho 40 W, 2xhalogeeni (2800 K)
- metalliset pestävät rasvasuodattimet
- poistokanavan halkaisija 125 mm
- 500/600 x 280 (+20 mm etupaneeli) x 170 mm (l x s x k)



e 50 60

97301	ePH-2605-S 50 cm RST
97302	ePH-2606-S 60 cm RST
91034	Etupaneeli FR1 50 cm valkoinen
91035	Etupaneeli FR1 60 cm valkoinen



Kanavapuhallin

- teho 750 m³/h
- yhteensopiva CH-, IH-, GH-, PH-, RH- mallien kanssa
- poistokanavan halkaisija 150 mm
- 350 x 350 x 350 mm (l x s x k)

91073	Kanavapuhallin CE-900
-------	-----------------------

MALLIT ILMANVAIHDON JA HUIPPUIMURIN OHJAUKSELLE ●



SEINÄMALLIT ILMANVAIHDON JA HUIPPUIMURIN OHJAUKSELLE



CHV-86 RST/lasi 60 ja 90 cm

- seinäkiinnitys
- ohjaa 1-vaihe AC-huippuimuria tai ilmanvaihtokonetta AC-puhaltimilla (max 370 W)
- sähkötoiminen ajastettu venttiili, osittain sulkeva, säädettävä
- tehoarvo ja 0-ohitus ohjelmoitavissa käyttökytkimistä
- elektroniset käyttökytkimet
- valaisinjärjestelmän nimellisteho 4 W, 2xLED (3000 K)
- metalliset pestävät design RST-rasvasuodattimet
- poistokanavan halkaisija 160/125 mm
- 598/898 x 490 x 760-980 mm (L x s x k)



- 96121 CHV-8606-S 60 cm RST
96122 CHV-8609-S 90 cm RST
96001 Täysin sulkeva pelti 8000-sarja



CV-86 RST 60 ja 90 cm

- seinäkiinnitys
- ei sisällä puhaltimen ohjausta
- sähkötoiminen ajastettu venttiili, osittain sulkeva, säädettävä
- liesikupu lähettää kärkitiedon venttiiliin aukiasennosta
- elektroniset käyttökytkimet
- valaisinjärjestelmän nimellisteho 4 W, 2xLED (3000 K)
- metalliset pestävät design RST-rasvasuodattimet
- poistokanavan halkaisija 160/125 mm
- 598/898 x 490 x 800-1020 mm (L x s x k)



- 96071 CV-8606-S 60 cm RST
96072 CV-8609-S 90 cm RST
96001 Täysin sulkeva pelti 8000-sarja



CHV-85 RST 60 ja 90 cm

- seinäkiinnitys
- ohjaa 1-vaihe AC-huippuimuria tai ilmanvaihtokonetta AC-puhaltimilla (max 370 W)
- sähkötoiminen ajastettu venttiili, osittain sulkeva, säädettävä
- tehoarvo ja 0-ohitus ohjelmoitavissa käyttökytkimistä
- elektroniset käyttökytkimet
- valaisinjärjestelmän nimellisteho 4 W, 2xLED (3000 K)
- metalliset pestävät design RST-rasvasuodattimet
- poistokanavan halkaisija 160/125 mm
- 598/898 x 490 x 760-980 mm



- 96111 CHV-8506-S 60 cm RST
96112 CHV-8509-S 90 cm RST
96001 Täysin sulkeva pelti 8000-sarja



CV-85 RST 60 ja 90 cm

- seinäkiinnitys
- ei sisällä puhaltimen ohjausta
- sähkötoiminen ajastettu venttiili, osittain sulkeva, säädettävä
- liesikupu lähettää kärkiedon venttiiliin aukiasennosta
- elektroniset käyttökytkimet
- valaisinjärjestelmän nimellisteho 4 W, 2xLED (3000 K)
- metalliset pestävät design RST-rasvasuodattimet
- poistokanavan halkaisija 160/125mm
- 598/898 x 490 x 820-1040 mm (l x s x k)



96061	CV-8506-S 60 cm RST
96062	CV-8509-S 90 cm RST
96001	Täysin sulkeva pelti 8000-sarja



CHV-84 RST 60 ja 90 cm

- seinäkiinnitys
- ohjaa 1-vaihe AC-huippuimuria tai ilmanvaihtokonetta AC-puhaltimilla (max 370 W)
- sähkötoiminen ajastettu venttiili, osittain sulkeva, säädettävä
- tehoarvo ja 0-ohitus ohjelmoitavissa käyttökytkimistä
- elektroniset käyttökytkimet
- valaisinjärjestelmän nimellisteho 4 W, 2xLED (3000 K)
- metalliset pestävät rasvasuodattimet
- poistokanavan halkaisija 160/125 mm
- 598/898 x 490 x 700-1075 mm



96101	CHV-8406-S 60 cm RST
96102	CHV-8409-S 90 cm RST
96001	Täysin sulkeva pelti 8000-sarja



CHV-84 valkoinen 60 cm

- seinäkiinnitys
- ohjaa 1-vaihe AC-huippuimuria tai ilmanvaihtokonetta AC-puhaltimilla (max 370 W)
- sähkötoiminen ajastettu venttiili, osittain sulkeva, säädettävä
- tehoarvo ja 0-ohitus ohjelmoitavissa käyttökytkimistä
- elektroniset käyttökytkimet
- valaisinjärjestelmän nimellisteho 4 W, 2xLED (3000 K)
- metalliset pestävät rasvasuodattimet
- poistokanavan halkaisija 160/125 mm
- 598 x 490 x 700-1075 mm



96104	CHV-8406-W 60 cm valkoinen
96001	Täysin sulkeva pelti 8000-sarja

SAAREKEMALLIT ILMANVAIHDON JA HUIPPUIMURIN OHJAUKSELLE



IHV-86 RST/lasi 90 cm

- kattokiinnitys (saareke)
- ohjaa 1-vaihe AC-huippuimuria tai ilmanvaihtokonetta AC-puhaltimilla (max 370 W)
- sähkötoiminen ajastettu venttiili, osittain sulkeva, säädettävä
- tehoarvo ja 0-ohitus ohjelmoitavissa käyttökytkimistä
- elektroniset käyttökytkimet
- valaisinjärjestelmän nimellisteho 8 W, 4xLED (3000 K)
- metalliset pestävät design RST-rasvasuodattimet
- poistokanavan halkaisija 160/125 mm
- 898 x 650 x 800-1050 mm (l x s x k)



96245 IHV-8609-S 90 cm RST
96001 Täysin sulkeva pelti 8000-sarja



IV-86 RST 90 cm

- kattokiinnitys (saareke)
- ei sisällä puhaltimen ohjausta
- sähkötoiminen ajastettu venttiili, osittain sulkeva, säädettävä
- liesikupu lähettää kärkitiedon venttiilin aukiasennosta
- elektroniset käyttökytkimet
- valaisinjärjestelmän nimellisteho 8 W, 4xLED (3000 K)
- metalliset pestävät design RST-rasvasuodattimet
- poistokanavan halkaisija 160/125 mm
- 898 x 650 x 800-1050 mm (l x s x k)



96225 IV-8609-S 90 cm RST
96001 Täysin sulkeva pelti 8000-sarja



IHV-85 RST 90 cm

- kattokiinnitys (saareke)
- ohjaa 1-vaihe AC-huippuimuria tai ilmanvaihtokonetta AC-puhaltimilla (max 370 W)
- sähkötoiminen ajastettu venttiili, osittain sulkeva, säädettävä
- tehoarvo ja 0-ohitus ohjelmoitavissa käyttökytkimistä
- elektroniset käyttökytkimet
- valaisinjärjestelmän nimellisteho 8 W, 4xLED (3000 K)
- metalliset pestävät design RST-rasvasuodattimet
- poistokanavan halkaisija 160/125 mm
- 898 x 650 x 820-1070 mm (l x s x k)

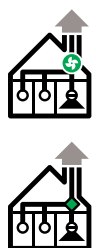

96241 IHV-8509-S 90 cm RST
96001 Täysin sulkeva pelti 8000-sarja



IV-85 RST 90 cm

- kattokiinnitys (saareke)
- ei sisällä puhaltimen ohjausta
- sähkötoiminen ajastettu venttiili, osittain sulkeva, säädettävä
- liesikupu lähettää kärkitiedon venttiilin aukiasennosta
- elektroniset käyttökytkimet
- valaisinjärjestelmän nimellisteho 8 W, 4xLED (3000 K)
- metalliset pestävät design RST-rasvasuodattimet
- poistokanavan halkaisija 160/125 mm
- 898 x 650 x 820-1070 mm (l x s x k)



96221 IV-8509-S 90 cm RST
96001 Täysin sulkeva pelti 8000-sarja

INTEGROITAVAT MALLIT ILMANVAIHDON JA HUIPPUIMURIN OHJAUKSELLE



FHV-82 RST 50 ja 60 cm

- kalusteeseen integroitava
- ohjaa 1-vaihe AC-huippuimuria tai ilmanvaihdon AC-puhaltimilla (max 370 W)
- sähkötoiminen ajastettu venttiili, osittain sulkeva, säädettävä
- tehoarvo ja 0-ohitus ohjelmoitavissa käyttökytkimistä
- elektroniset käyttökytkimet
- valaisinjärjestelmän nimellisteho 4 W, 2xLED (3000 K)
- metalliset pestävät design RST-rasvasuodattimet
- poistokanavan halkaisija 160/125 mm
- 498/598 x 478 x 268 mm (l x s x k)



- 96360 FHV-8205-S 50 cm RST
96361 FHV-8206-S 60 cm RST
96001 Täysin sulkeva pelti 8000-sarja



FV-82 valkoinen 60 cm

- kalusteeseen integroitava
- ei sisällä puhaltimen ohjausta
- sähkötoiminen ajastettu venttiili, osittain sulkeva, säädettävä
- liesikupu lähettää kärkitiedon venttiilin aukiasennosta
- elektroniset käyttökytkimet
- valaisinjärjestelmän nimellisteho 4 W, 2xLED (3000 K)
- metalliset pestävät design RST-rasvasuodattimet
- poistokanavan halkaisija 160/125 mm
- 598 x 478 x 268 mm (l x s x k)



- 96344 FV-8206-W 60 cm valkoinen
96001 Täysin sulkeva pelti 8000-sarja



FV-82 RST 50 ja 60 cm

- kalusteeseen integroitava
- ei sisällä puhaltimen ohjausta
- sähkötoiminen ajastettu venttiili, osittain sulkeva, säädettävä
- liesikupu lähettää kärkitiedon venttiilin aukiasennosta
- elektroniset käyttökytkimet
- valaisinjärjestelmän nimellisteho 4 W, 2xLED (3000 K)
- metalliset pestävät design RST-rasvasuodattimet
- poistokanavan halkaisija 160/125 mm
- 498/598 x 478 x 268 mm (l x s x k)



- 96340 Liesikupu FV-8205-S 50 cm RST
96341 Liesikupu FV-8206-S 60 cm RST
96001 Täysin sulkeva pelti 8000-sarja



·50· ·60·

PHV-26 RST 50 ja 60 cm

- kalusteeseen integroitava
- ulosvedettävä
- ohjaa I-vaihe AC-huippuimuria (max 260 W)
- sähkötoiminen ajastettu venttiili, osittain sulkeva, säädettävä
- tehon säätö lippaa ulosvetämällä
- 0-asennon ohitus vakiona
- valaistusjärjestelmän nimellisteho 40 W, 2xhalogeeni (2800 K)
- metalliset pestävät rasvasuodattimet
- poistokanavan halkaisija 125 mm
- 500/600 x 280 (+20 mm etupaneeli) x 170 mm (l x s x k)



95611	PHV-2605-S 50 cm RST
95612	PHV-2606-S 60 cm RST
91034	Etupaneeli FRI valkoinen 50 cm
91035	Etupaneeli FRI valkoinen 60 cm



e ·50· ·60·

ePHV-26 RST 50 ja 60 cm

- kalusteeseen integroitava
- ulosvedettävä
- ohjaa EC-huippuimuria (0-10V) tai ilmanvaihtokonetta
- sähkötoiminen ajastettu venttiili, osittain sulkeva, säädettävä
- tehon säätö lippaa ulosvetämällä
- 0-asennon ohitus vakiona
- valaistusjärjestelmän nimellisteho 40 W, 2xhalogeeni (2800 K)
- metalliset pestävät rasvasuodattimet
- poistokanavan halkaisija 125 mm
- 500/600 x 280 (+20 mm etupaneeli) x 170 mm (l x s x k)



97801	ePHV-2605-S 50 cm RST (toimitusmyynti)
97802	ePHV-2606-S 60 cm RST (toimitusmyynti)
91034	Etupaneeli FRI valkoinen 50 cm
91035	Etupaneeli FRI valkoinen 60 cm



·50· ·60· LED

PV-26 RST 50 ja 60 cm

- kalusteeseen integroitava
- ulosvedettävä
- sähkötoiminen ajastettu venttiili, osittain sulkeva, säädettävä
- liesikupu lähettää kärkitiedon venttiilin aukiasennosta
- valaisinjärjestelmän nimellisteho (50 cm) 4 W, 1xLED (3000 K)
- valaisinjärjestelmän nimellisteho (60 cm) 8 W, 2xLED (3000 K)
- metalliset pestävät rasvasuodattimet
- poistokanavan halkaisija 125 mm
- 500/600 x 280 (+27 mm etupaneeli) x 170 mm (l x s x k)



95115	PV-2605-S 50 cm RST
95116	PV-2606-S 60 cm RST
91034	Etupaneeli FRI valkoinen 50 cm (lisävaruste)
91035	Etupaneeli FRI valkoinen 60 cm (lisävaruste)



PVK-26 RST 50 ja 60 cm

- kalusteeseen integroitava
- ulosvedettävä
- mekaanisesti säädettävä lukittava KSO-125 venttiili
- valaisinjärjestelmän nimellisteho (50 cm) 4 W, 1xLED (3000 K)
- valaisinjärjestelmän nimellisteho (60 cm) 8 W, 2xLED (3000 K)
- metalliset pestävät rasvasuodattimet
- poistokanavan halkaisija 125 mm
- 500/600 x 280 (+27 mm etupaneeli) x 170 mm (l x s x k)

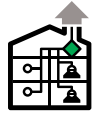

95215	PVK-2605-S 50 cm RST
95216	PVK-2606-S 60 cm RST
91034	Etupaneeli FR1 valkoinen 50 cm
91035	Etupaneeli FR1 valkoinen 60 cm



FHV-80 valkoinen 50 ja 60 cm

- kalusteeseen integroitava
- ohjaa 1-vaihe AC-huippuimuria tai ilmanvaihtokonetta AC-puhaltimilla (max 370 W)
- mekaaninen ajastettu venttiili, osittain sulkeva, säädettävä
- mekaaniset käyttökytkimet
- valaistus 9 W loistelamppu (3000 K)
- metallinen pestävä rasvasuodatin
- laajennettu kärynkeräysosa
- poistokanavan halkaisija 125 mm
- 498/598 x 511 x 150 mm (l x s x k)



96351	FHV-8005-W 50 cm valkoinen
96352	FHV-8006-W 60 cm valkoinen



FV-80 valkoinen 50 ja 60 cm

- kalusteeseen integroitava
- mekaaninen ajastettu venttiili, osittain sulkeva, säädettävä
- liesikupu lähettää kärkitiedon venttiilin aukiasennosta
- mekaaniset käyttökytkimet
- valaistus 9 W loistelamppu (3000 K)
- metallinen pestävä rasvasuodatin
- laajennettu kärynkeräysosa
- poistokanavan halkaisija 125 mm
- 498/598 x 511 x 150 mm (l x s x k)



96331	FV-8005-W 50 cm valkoinen
96332	FV-8006-W 60 cm valkoinen



50 60

FK-80 valkoinen 50 ja 60 cm

- kalusteeseen integroitava
- varustettu KSO-125 kiinnityskauluksella, ei venttiiliä mukana toimituksessa
- mekaaniset käyttökytkimet
- valaistus 9 W loistelamppu (3000 K)
- metallinen pestävä rasvasuodatin
- laajennettu kärynkeräysosa
- poistokanavan halkaisija 125 mm
- 498/598 x 511 x 150 mm (l x s x k)



96371 FK-8005-W 50 cm valkoinen

96372 FK-8006-W 60 cm valkoinen



SAVO-ilmavirran säätö/palonrajoitin

- sisältää KSO-125 lukittavan poistoilmaventtiin
- KSO-125 poistoilmaventtiilillä viranomaishyväksyntä savun- ja palonrajoittimeksi
- mahdollistaa venttiilin säädön ja hormin nuohouksen avattavan etukannen kautta
- 91252 Ø 125 mm: 210 x 170 x 220 mm (l x s x k)
- 91251 Ø 160 mm: 210 x 170 x 265 mm (l x s x k)



91252 Savo-ilmavirran säätö/palonrajoitin 125 mm (toimitusmyynti)

91251 Savo-ilmavirran säätö/palonrajoitin 160 mm (toimitusmyynti)

KANAVAOSAT

KONDENSIVEDEN KERÄÄJÄ



- estää kondenssiveden valumisen liesikupuun/ liesituulettimeen
- poistokanavaan kondensoitua vesi valuu kerääjään ja haihtuu pois

91101 Kondenssiveden kerääjä Ø 125/150 mm

Muovisia kanavaosia käytetään ohjaamaan ilmavirtaa huone-tilaan palauttavien (aktiivihillisuodatin) liesituulettimien kanssa.

PYÖREÄ Ø 150 MM POISTOKANAVA



91155 Pyöreä kanava Ø 150 mm, pituus 500 mm
91142 Kanavaliitin Ø 150 mm



91143 Kanavaliitin kulma pyöreä/litettä
91144 Kanavaliitin suora pyöreä/litettä

LITTEÄ 89 X 222 MM POISTOKANAVA

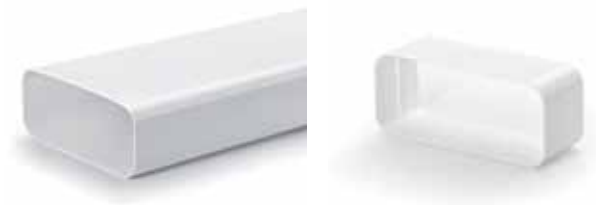

91175 Litteä kanava 89 x 222 mm, pituus 1000 mm
91161 Kanavaliitin 89 x 222 mm



91163 Kanavaliitin vaakakulma litteä/litettä
91162 Kanavaliitin pystyakulma litteä/litettä



KÄYTTÖVINKKEJÄ

KÄYTTÖ

- Kytke liesituuletin päälle noin viisi minuuttia ennen ruoanvalmistusta, jotta tarvittava ilmavirta muodostuu.
- Riittävällä nopeudella toimiva liesituuletin kerää tehokkaasti ruoanvalmistuksessa syntyviä höyryjä ja käryjä.
- Muista jälkikäyttö ruoanvalmistuksen jälkeen!

KORVAAVA ILMA

Varmista, että keittiöön tulee riittävästi korvaavaa ilmaa, kun liesituuletin on käytössä.

JÄLKITUULETUS

Mallit varustettuna ajastintoiminnolla voidaan ohjelmoida toimimaan ruuanlaiton jälkeen viisi minuuttia, jonka jälkeen liesituuletin pysähtyy automaattisesti.

RASVASUODATTIMIEN PUHDISTUS

- Liesikupu kerää tehokkaasti ruoanvalmistuksessa syntyviä höyryjä ja käryjä. Puhdista rasvasuodattimet 30 käyttötunnin tai vähintään kahden kuukauden välein tai, kun puhdistuksen muistutuksen merkkivalo syttyy.
- Pese suodattimet käsin tai astianpesukoneessa miedolla pesuaineella.

MUIDEN PINTOJEN PUHDISTUS

- Liesikupu on pidettävä puhtaana. Rasvaroiskeet tulee puhdistaa säännöllisesti. Älä käytä puhdistukseen hankaavia tai syövyttäviä aineita tai sieniä. Käytä metallipintoihin soveltuvia puhdistusaineita. Noudata aina pesuainepakkauksen ohjeita.
- Puhdista liesikupu vähintään kahden kuukauden välein!

AKTIIVIHIIILISUODATTIMEN VAIHTO

- Liesituulettimissa, jotka on varustettu aktiivihiiლისuodattimella, tulee suodatin vaihtaa 120 käyttötunnin tai vähintään kuuden kuukauden välein tai, kun vaihdon muistutuksen merkkivalo syttyy.
- Hanki uusi mallikohtainen aktiivihiiლისuodatin!

ASENNUSVINKKEJÄ

Valitse halkaisijaltaan riittävän suuri poistokanava.

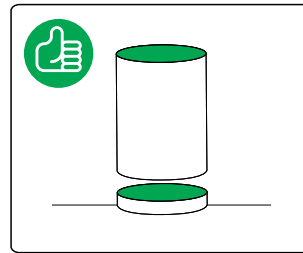

Vältä poistokanavassa ylimääräisiä mutkia.

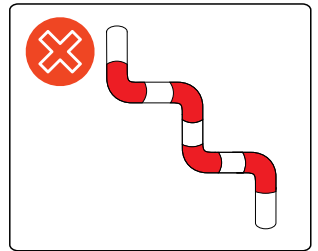
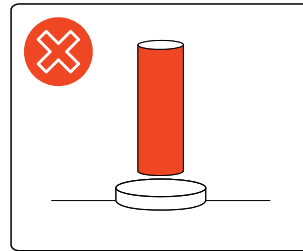
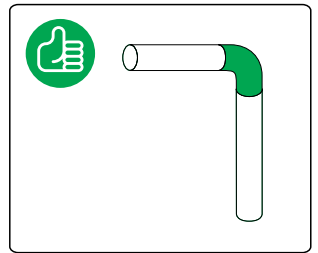

Käytä viistettyjä supistajia.

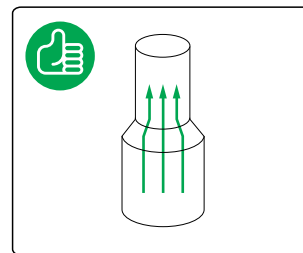

Käytä pyöristettyjä poistokanavan kulmia.

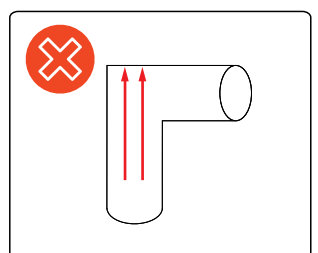
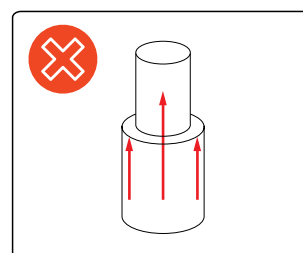
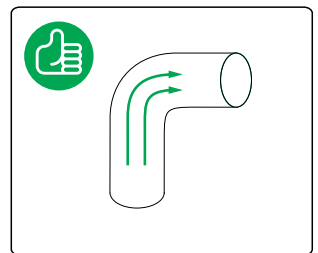

Katso liesikuvun ja huippumurin yhteensopivuustaulukko sekä LVI-numerot www.savo.fi



RAIKASTA SISÄILMAA KOTIISI ●

savo

Savo Design & Technic Oy
Muuntotie 1,
01510 Vantaa

www.savo.fi